

2026
May

5

VOL.802

神奈川

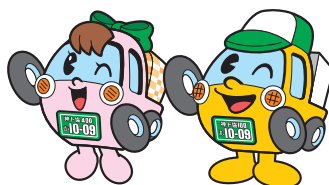

トラック時報



TOPICS

- ◆「燃料価格高騰等経営危機突破総決起大会」が開催されました
- ◆「緊急物資輸送に関する連絡会議」を開催しました
- ◆バス停広告を行いました！



パソコン・スマホ版へ
簡単アクセス！



パスワードは、会員の皆様にお送りしている冊子版の「トラック時報」にてご確認ください。こちら(WEB版)には掲載していません。

CONTENTS

TOPICS

- 1 「燃料価格高騰等経営危機突破総決起大会」が開催されました
- 3 「緊急物資輸送に関する連絡会議」を開催しました／バス停広告を行いました！
- 4 神奈川県による大型等運転免許取得促進奨励金について
- 5 県の奨励金は神ト協の免許資格取得助成金と併用ができます
- 6 県内の中小貨物運送事業者の皆さまに支援金を交付します！

Information

- 8 道路環境改善箇所の提案のお知らせ
- 10 第27回夢を運ぶトラックデザインコンテスト
- 11 運転者(局長・支局長)表彰の候補者推薦について
- 12 運行管理者試験受験対策セミナーのご案内
- 14 「自動点呼機器説明会」開催のご案内
- 15 経営サポート相談窓口について
- 16 取引適正化法(改正下請法)に係るセミナー開催のご案内
- 17 令和8年度睡眠時無呼吸症候群(SAS)対策セミナー開催のご案内
- 18 労務対策で企業を守る情報を特設ページに掲載しています。
- 19 予約制による健康診断の開催予定表(6月、7月)
- 20 適性診断(初任・適齢)受診料助成のお知らせ
- 22 可搬型運転操作検査器(アクセスチェッカー・ミニ)貸出のご案内
- 23 タイヤゲージ使用モニター募集のお知らせ
- 24 無料法律相談のお知らせ／労働保険のお知らせ

総合安全プラン2025

- 25 「日常点検講習」開催のご案内(Gマーク加点対象)
- 26 ドライバー向けエコドライブ講習会開催のご案内(Gマーク加点対象)
- 28 安全教育リーダー養成講座のご案内(Gマーク加点対象)
- 29 ドライブレコーダー活用講座のご案内(Gマーク加点対象)
- 30 運転者スキルアップ講習開催のお知らせ(Gマーク加点対象)
- 31 初任運転者安全教育講習開催のお知らせ
- 32 初任運転者法定15時間オンライン研修のご案内

適正化だより

- 33 2026年度 安全性評価事業(Gマーク)「説明会開催」のご案内
- 34 2026年度「安全性優良事業所」の認定を受けるには…
- 35 2023年度から安全性評価事業(Gマーク)の申請内容が変更されました！
- 36 安全性評価事業(Gマーク)認定事業所を訪問しました！
- 38 適正化巡回指導報告 令和7年12月分

ブロックだより

- 39 【川崎ブロック】第1回ブロック運営会議を開催しました
／【相模原ブロック】第53回相模原市民まつり(桜まつり)に出展しました

青年部会だより

- 40 (一社)神奈川県トラック協会青年部会入会のご案内

NEWS BOX

- 41 委員会・会議開催情報／今後の主な会議・行事予定
- 42 新規入会／県内の交通事故／都道府県別交通事故死者数ワースト3
／一般貨物自動車運送事業用車両(トレーラーを除く)の推移
- 43 図書資料室よりDVD新着情報／もってけ カナちゃん／月間ベストセラーズ

神貨協連情報

- 44 事業用トラックドライバー研修テキスト改訂版発売のお知らせ
／ミドリ安全(株)安全用品特価販売のご案内(組合員様限定)

陸災防情報

- 45 フォークリフト講習等 資格取得のご案内(令和8年5月～7月)
- 46 テールゲートリフター特別教育講師(インストラクター)養成講座のご案内
- 47 令和8年「STOP! 熱中症クールワークキャンペーン」の実施について
- 48 労災死亡事故が5件発生しています。

広告

- 49 神奈川県自動車交通共済協同組合

TOPICS 01

「燃料価格高騰等経営危機突破総決起大会」が 開催されました

TOPICS

中東情勢の緊迫化による原油価格の急騰並びに燃料供給の逼迫状況等により、事業経営に大きな影響を及ぼしている中、中小トラック運送事業者が大半を占めるトラック運送業界では、多くの事業者の経営状況は悪化の一途を辿っています。そのため、3月27日(金)、全日本トラック協会・全国ハイヤー・タクシー連合会・日本バス協会の3団体は、全ト協を先頭に「燃料価格高騰等経営危機突破総決起大会」を開催いたしました。

当日は、11時より自由民主党本部にて開

催され、自由民主党トラック輸送振興議員連盟等の国会議員及び全国の各県トラック協会が出席する中、当協会からも正副会長及び常任理事が出席されました。冒頭、3団体を代表し全ト協 坂本克己最高顧問より挨拶がされた後、全ト協 寺岡洋一会長より主催者挨拶がされました。次いで、自民党トラック議連 加藤勝信会長を筆頭に、各団体の議員連盟会長より挨拶、自由民主党 小林鷹之 政務調査会長より挨拶がされました。



挨拶する坂本最高顧問



挨拶する寺岡会長



挨拶する加藤勝信 トラック議連会長



挨拶する自民党 小林鷹之政調会長

その後、全タク連 川鍋一朗会長より大会決議（案）が読み上げられ、会場からは拍手を以て採択されました。なお、決議されました決議（案）の項目は次の通り。

- 一 軽油を安定的に確保できる環境の整備
- 一 軽油・LPガスの緊急的激変緩和措置の継続
- 一 燃料価格高騰分の転嫁と燃料サーチャージの周知徹底

一 軽油価格カルテルに対する徹底的な事実解明

最後に、日本バス協会 瀧副会長よりガンバローコールが行われ、当大会は閉会され、同大会終了後、金子国土交通大臣に対し、決議された内容について要望されました。



ガンバローコール



ガンバローコールをする吉田会長

燃料価格高騰等経営危機突破総決起大会 決議

私たちトラック、ハイヤー・タクシー、バス事業者は、国民の暮らしや我が国の産業活動を支えるエッセンシャルな公共輸送サービスの担い手として、その重要な使命を果たすべく日夜懸命に努力している。

一方で、中東情勢の緊迫化により、全国各地で軽油の不当な販売停止や数量制限が見られ、トラック・バス事業に必要な軽油の売り惜しみや在庫隠しと捉えられない状況にあり、このままでは国民生活のための輸送サービスを維持していくことができない。

加えて、不透明な価格決定による急激な燃料価格高騰が生じており、その価格高騰分を荷主企業や利用者に転嫁ができず、今や多くの事業者がまさしく事業存続の岐路に直面している。このままでは国民生活に重大な影響を及ぼす恐れがある。

このような状況において、経営危機をすみやかに打開するためには、国として可能なすべての対策を緊急に対応していただくことが必須である。

ついでには、地域経済と国民の暮らしを支える公共輸送サービスを今後も安定的に提供していくため、以下の対策の実現を期し、私たちは、総意をもって以下のとおり決議する。

- 一 軽油を安定的に確保できる環境の整備
- 一 軽油・LPガスの緊急的激変緩和措置の継続
- 一 燃料価格高騰分の転嫁と燃料サーチャージの周知徹底
- 一 軽油価格カルテルに対する徹底的な事実解明

右、決議する。

令和八年三月二十七日

- 公益社団法人 全日本トラック協会
- 公益社団法人 全国ハイヤー・タクシー連合会
- 公益社団法人 日本バス協会

TOPICS **02**

「緊急物資輸送に関する連絡会議」を開催しました

TOPICS

総務企画委員会災害対策小委員会の所管事業として、4月14日(火)に新横浜ファーストビルにて緊急物資輸送に関する連絡会議を開催しました。

神ト協が主催するこの連絡会議は、国土交通省、神奈川県警察本部、神奈川県、横浜市、川崎市及び相模原市の各機関から防災部局の参加を得て、緊急支援物資の輸送に関する情報共有や課題解決等について検討することを目的に例年開催しています。

当日は、冒頭にて菊池神奈川運輸支局長並びに東海林副会長の挨拶の後、各機関及び神ト協の災害対策に関する取り組み報告が行われたほか、物資のパレタイズ化など緊急物資輸送を確実かつ円滑に行う為の事項について情報交換を行いました。

今回の会議では、支援物資が集積される拠点においての車両の動線や在宅避難に関する課題について意見が交わされ、各機関が課題解決に向けた意識を共有しながら引き続き協力して取り組みを進めていくことを確認しました。



東海林副会長の開会挨拶



菊池神奈川運輸支局長の開会挨拶



取り組み報告に関する議事の様子



江藤委員長の閉会挨拶

TOPICS **03**

バス停広告を行いました！

4月6日～19日にかけて、トラック業界の重要性と必要性を広く周知するため、神奈川県内のバス停などのサイネージを中心に実施しました。





神奈川県による大型等運転免許取得促進奨励金について

神奈川県による大型等運転免許取得促進奨励金が令和8年4月27日(月)より申請開始となりましたので情報展開をさせていただきます。

なお、詳細につきましては県ホームページよりご確認ください。

<概要>

交付対象者	従業員の運転免許取得に掛かる経費を負担した県内中小貨物自動車運送事業者
奨励金 交付上限額	<ul style="list-style-type: none"> ○大型一種免許（従前所持免許が<u>中型一種・二種以外</u>） 従業員1人あたり 上限150,000円 ○大型一種免許（従前所持免許が<u>中型一種・二種に限る</u>） 従業員1人あたり 上限120,000円 ○中型一種免許 従業員1人あたり 上限90,000円 ○準中型免許 従業員1人あたり 上限50,000円 ○けん引免許 従業員1人あたり 上限80,000円 <p>※1事業者あたりの上限額はございません。 ※詳細は神奈川県作成の手引きをご確認ください。</p>
対象期間	<p>令和7年12月18日以降に自動車教習所に入校し、令和9年2月12日の申請期限に間に合うものが対象となります。（<u>教習所は県内・県外を問いません</u>）</p> <p><u>※神ト協助成の対象期間と異なりますのでご注意ください。</u></p> <p>※申請期限前であっても申請金額が予算の範囲を超えた日をもって受付終了となりますのでご注意ください。</p>
その他	<p><u>神奈川県内に本店又は主たる事務所がある法人が対象</u>となります。</p> <p>他県本社は対象となりませんのでご注意ください。</p>

申請期限



令和9年2月12日^金

※予算の範囲内で交付するものであり、申請期限前でも申請金額が予算の上限に達した日をもって受付終了とします。

お問合せ先

神奈川県大型等運転免許取得促進奨励金事務局
〒105-8672 東京都港区海岸1-16-1 ニューピア竹芝サウスタワー9F
株式会社阪急交通社 内

電話 **050-5830-7094** (受付時間: 平日 9:00~17:00)

詳しくは、 **神奈川県 大型 奨励金**

検索



本奨励金は、「物価高騰対応重点支援地方創生臨時交付金」を活用した事業です。

TOPICS 05

県の奨励金は神ト協の免許資格取得助成金と併用ができます

TOPICS

県の奨励金は他団体の助成等併用して申請することができます。

教習所へ支払った費用（免許取得費用）から当該助成額を除いた額が奨励金の対象経費となりますが、その場合には書類が必要になります。

交付済の場合「交付決定通知書」、申請予定及び申請中の場合「交付申請書の写し」等の提出が必要となります。詳細につきましては県のホームページよりご確認ください。

参考 従前所持免許が中型一種・二種以外で、大型免許を取得した場合

下記の場合は、奨励金対象経費が250,000円となりますので、従前に所持している免許と照らし合わせた上で、交付上限額の150,000円まで申請することができます。

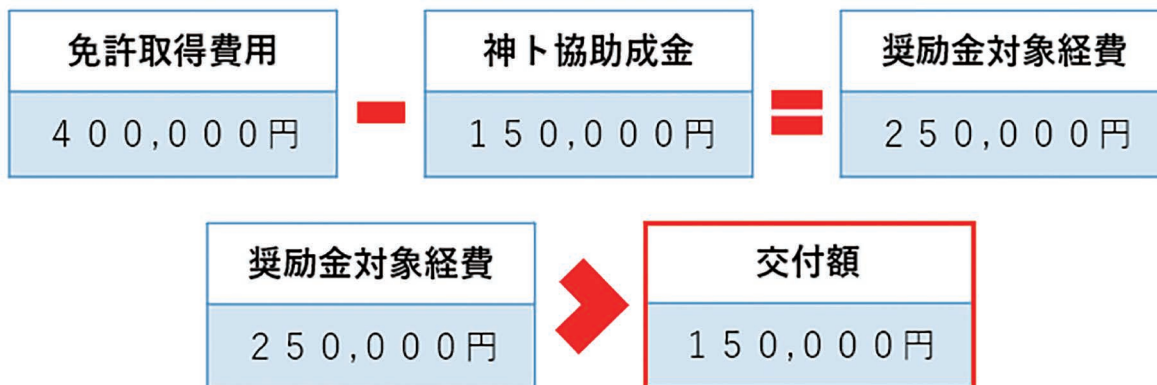

下記の場合は、奨励金対象経費が125,000円となりますので、従前に所持している免許と照らし合わせた上で、奨励金の対象経費が交付上限金額を下回る場合は、その金額まで申請することができます。

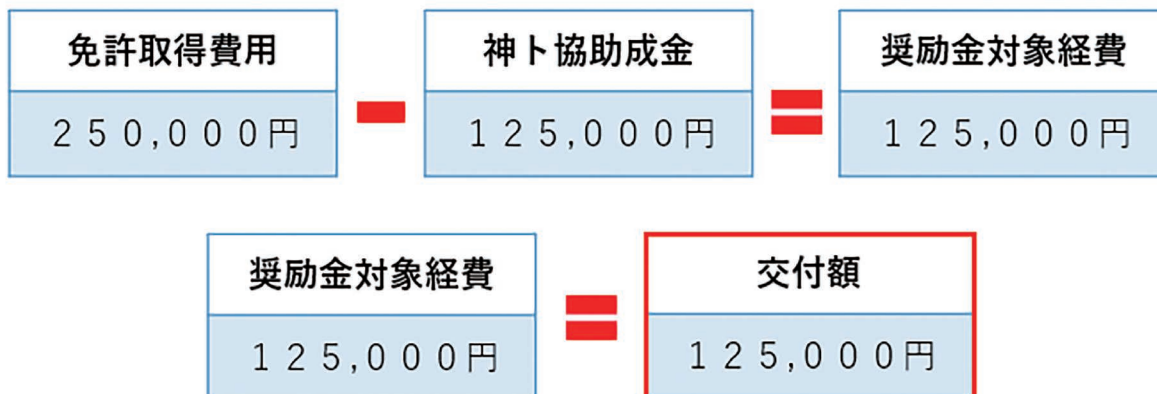



県内の 中小貨物運送事業者 の皆さまに**支援金**を交付します！

地域経済を支える重要な社会インフラである物流を維持するために、燃料価格高騰の影響を受けている県内の中小貨物運送事業者の皆さまに支援金を交付します。

対象者

県内の中小貨物運送事業者のうち、要件を満たす方。
※裏面の「支援金交付フローチャート」をご確認ください。

交付額

- ・一般/特定貨物自動車運送事業者：1事業者あたり**200,000円**
- ・貨物軽自動車運送事業者：1事業者あたり**20,000円**

※支援金の併給はできないため、両方に該当する場合は、一般/特定貨物自動車運送事業者で申請してください。

申請受付期間

令和8年3月30日（月）から令和8年8月21日（金）まで

申請について

電子申請システムと郵送のどちらでも申請いただけます。
※電子申請システムの申請開始時期は4月中旬の予定です。



申請に必要な書類や最新の情報等は、下記ホームページからご確認ください。

県ホームページ「貨物運送事業者への燃料価格高騰に対する支援金」

<https://www.pref.kanagawa.jp/docs/m2w/kamotsushien.html>

※電子申請システムのページ（4月中旬開設予定）へは、上記URLからアクセス
できます。

神奈川県 貨物運送 支援金



（令和8年3月12日版）

支援金交付フローチャート

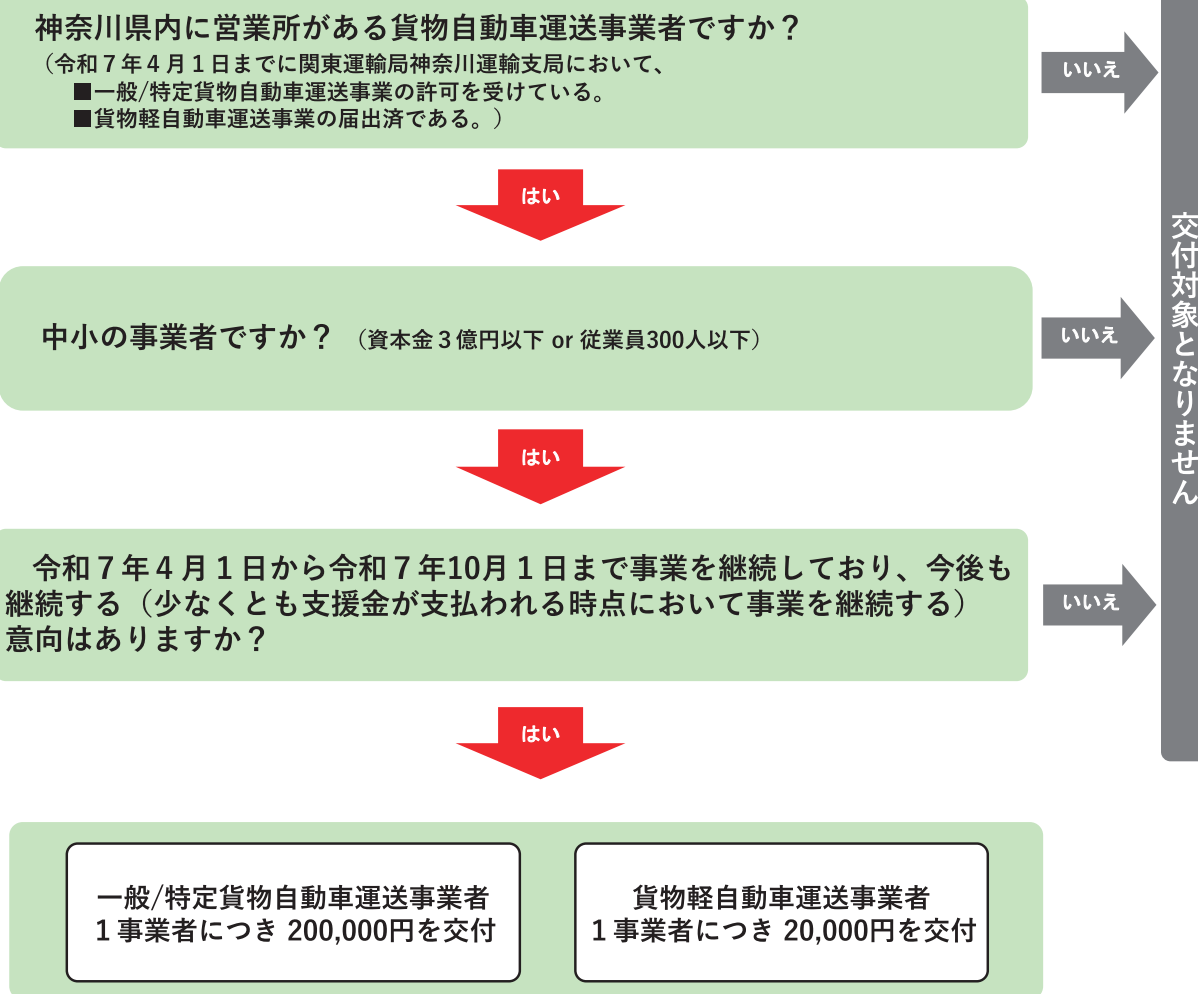

よくあるお問合せ (FAQ)

- Q1. 本社は神奈川県外ですが、県内に営業所があります。支援金の対象になりますか？
 A1. 本社でなくとも、営業所等の事業拠点が県内にあれば、対象となります。
- Q2. 神奈川県内に車庫はあるのですが、営業所はありません。支援金の対象になりますか？
 A2. 対象となりません。
- Q3. バイク便のみの事業者です。バイクは支援金の対象になりますか？
 A3. 原動機付自転車及び二輪自動車等のいわゆるバイク便のみの事業者は対象となりません。

【問合せ先】

神奈川県貨物運送事業者燃料高騰対応支援金事務局コールセンター
 電話 045-900-6901
 <受付時間> 月曜から金曜まで(祝日除く) 10時から19時まで

本支援金は「物価高騰対応重点支援地方創生臨時交付金」を活用した事業です。

道路環境改善箇所の提案のお知らせ

■問合せ先 事業部 交通環境課 TEL 045-471-8882

当協会事故防止対策の取り組みとして、交通事故等の発生要因である道路構造等についての要対策箇所を検討の後、道路利用者（トラック事業者）からの意見としての要対策箇所を「神奈川県安全性向上委員会」に提案しています。

そこで、道路環境改善の要対策箇所がございましたら、別添の提案書より提案をいただきたくお願いいたします。

※神奈川県内の道路に限ります。より具体的な地点の提案をお願いします。

※渋滞対策箇所については、改善箇所の対象外となりますのでご注意ください。

※なお、検討結果につきましては安全性向上委員会終了後ホームページ等への掲載をもって回答とさせていただきます。

令和7年度 県安全性向上委員会提案箇所

- ① 「湘光歩道橋交差点南側交差点」 (足柄上郡大井町)
- ② 「上溝南高校前交差点」 (相模原市中央区)
- ③ 「東八幡5-11-5付近」 (平塚市)
- ④ 「弁天町交差点」 (横浜市鶴見区)
- ⑤ 「工業団地入口交差点」 (戸塚区上矢部)

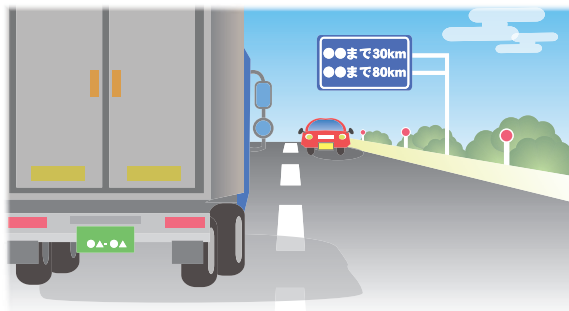

過去の道路環境改善の例…横浜市金沢区鳥浜町17-6付近

② 横断歩道再舗装

① カーブミラーの設置

いずれも、令和5年7月から9月にかけて実施。

事業部交通環境課 宛 FAX045-471-9055

道路環境改善箇所提案書

令和 年 月 日

所属ブロック ※いずれかに○	川崎 ・ 横浜 ・ 県南 ・ 相模原 ・ 県央		
事業者名			
担当者名			
T E L		F A X	
メールアドレス			
場 所 (住所、交差点名等)			
時間帯 ※いずれかに○	早朝 ・ 午前 ・ 午後 ・ 夜間 ・ 深夜		

①提案地点の具体的な状況

※図・写真等、可能な限り詳しい状況の記載をお願いします。

②提案地点の具体的な改善策

なお、検討結果につきましては安全性向上委員会終了後ホームページ等への掲載をもって回答とさせていただきます。



神奈川県トラック協会
第27回
夢を運ぶ

トラックデザイン
コンテスト

応募要項

みどりナンバーのトラックのパネルに「こんなトラックがあったらいいな」
と思うみんなの夢のトラックデザインをおくってね！

本応募用紙の裏側にクレヨン、色鉛筆、絵の具等でお描きの上、下記宛に郵送してください。

応募用紙

※大変恐縮ですが管理・審査上の都合により、応募用紙に描かれた作品のみを審査対象とさせていただきます。応募用紙はホームページからもダウンロードできます。A3用紙(コピー用紙 ※わら半紙不可※厚紙や画用紙等他の紙を貼り付けての使用不可)に出力して応募してください。A3サイズ以外は審査対象外とさせていただきます。※追加分の応募用紙も若干ご用意しております。ご希望がございましたらお手数ですがご連絡ください。品切れの際はご容赦ください。

応募用紙は「一般社団法人 神奈川県トラック協会」ホームページからもダウンロードできます。

トラメディア 検索
または、
右の二次元バーコードを
読み取りアクセスしてください。

応募資格

神奈川県在住・在籍の小学生の方
※1人1作品まで

応募締切

2026年6月15日(月) 当日消印有効
※受付は郵便でのご応募のみとなります。
※郵送料は自己負担をお願いします。

宛先

〒104-0061 東京都中央区銀座 5-14-1 銀座クイントビル 7F
一般社団法人 神奈川県トラック協会
第27回夢を運ぶトラックデザインコンテスト係 ((株)クオリアート内)
※郵送料不足は受け取れない場合がございます。

発表

厳選なる審査の上、入賞・入選の方のみ
8月下旬までに通知を送らせて頂きます。

お問い合わせ

一般社団法人 神奈川県トラック協会
第27回夢を運ぶトラックデザインコンテスト係 ((株)クオリアート内)
電話：03-6853-0050 HP：https://www.kta.or.jp/toramedi_officialsite/
(平日:10時~17時)

表彰式

2026年9月20日(日)
新都市プラザ展示会場内(横浜そごう地下二階正面入口前)
にて表彰式(最優秀賞・優秀賞)の開催を予定

作品展示会場に関するご案内

入賞・入選作品(500点)が展示されます。

期間：2026年9月19日(土)・20日(日) 9月20日(日) 表彰式を開催予定
会場：横浜新都市プラザ(横浜そごう地下二階正面入口前)

その他、神奈川県内会場にて作品展示会場開催予定(詳しくはHP「トラメディア」からご確認ください。)

※作品展示会は、予告なく変更、中止になる場合もございます。※展示会・表彰式等の実施の様子はSNS・広報誌等に掲載させていただく可能性がございます。あらかじめご了承ください。

保護者の方、学校関係者の方

「一般社団法人 神奈川県トラック協会」は、国から許可を受けた運輸業社が加盟している営業用緑ナンバートラック団体です。物流の主役として、環境問題にも積極的に取り組み、地域社会に密着した幅広い活動を行っています。

※応募作品は返却いたしませんので予めご了承ください。また、採用作品の「著作権」は如何なる理由であれトラック協会に帰属させていただきます。

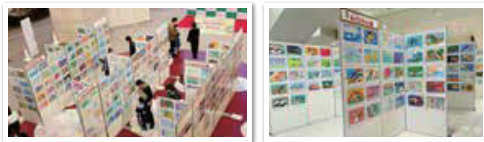

※過去の展示会の様子

個人情報の取り扱いについて

応募用紙にご記入いただいた個人情報は、本コンテストの運営(コンテストの結果通知等)以外の目的では使用しません。また、個人情報の管理は厳重に行います。

主催： 一般社団法人 神奈川県トラック協会

後援：神奈川県教育委員会 協賛：(一社)神奈川県自動車会議所

運転者（局長・支局長）表彰の候補者推薦について

■問合せ先 総務部 総務広報課 TEL 045-471-5511

運転者（局長）表彰の候補者推薦について	運転者（支局長）表彰の候補者推薦について
<p>貨物自動車運送事業運転者（関東運輸局長）表彰の推薦が本年も行われます。</p> <p>この表彰は、事業用自動車の運転者を対象に行われているものです。</p> <p>貴事業所に下記の資格要件を満たす運転者がおられましたら、是非ともご推薦くださるようお願いいたします。</p> <p>※10月に行われる予定の表彰式に出席が必須となります（代理可）。ご承知おきください。</p> <p><資格要件></p> <ol style="list-style-type: none"> 1. 神ト協会長表彰及び運輸支局長表彰を受けた者。 2. <u>運転者として本年5月31日時点で満15年以上運輸業界に勤務している者で、その間責任事故がなく、また、本年5月31日時点から遡って5ヵ年の間に交通違反がない者。</u> 3. <u>上記勤務期間のうち、現在勤務する事業所に本年5月31日時点から遡って5年以上引き続き勤務している者。</u> <p><提出書類></p> <ol style="list-style-type: none"> ① 功績調書 ② 履歴書 ③ 在職証明書 【現職場にて在職15年未満の場合、前職（貨物の運転者として勤務に限る）の在職期間証明書も必要となります】 ④ 無事故無違反証明書（本書） （自動車安全運転センターで本年5月31日以降発行のもの） ⑤ 責任事故に対する申立書 ⑥ 協会長表彰及び運輸支局長表彰の賞状の写し <p>※提出書類の様式は神ト協HPページからダウンロードしてください。（https://www.kta.or.jp 会員専用ページ→表彰関係→運転者→局長表彰）</p> <p><提出部数></p> <p>各3部（3部のうち2部はコピー可）</p> <p><推薦締切日></p> <p>令和8年6月19日（金）必着</p> <p><提出先></p> <p>〒222-0033 横浜市港北区新横浜2-13-4 （一社）神奈川県トラック協会 総務部 総務広報課 加賀谷</p>	<p>貨物自動車運送事業運転者（神奈川運輸支局長）表彰の推薦が本年も行われます。</p> <p>この表彰は、事業用自動車の運転者を対象に行われているものです。</p> <p>貴事業所に下記の資格要件を満たす運転者がおられましたら、是非ともご推薦くださるようお願いいたします。</p> <p><資格要件></p> <ol style="list-style-type: none"> 1. 神ト協会長表彰を受けた者。 2. <u>運転者として本年5月31日時点で満10年以上運輸業界に勤務している者で、その間責任事故がなく、また、本年5月31日時点から遡って5ヵ年の間に交通違反がない者。</u> 3. <u>上記勤務期間のうち、現在勤務する事業所に本年5月31日時点から遡って5年以上引き続き勤務している者。</u> <p><提出書類></p> <ol style="list-style-type: none"> ① 功績調書 ② 履歴書 ③ 在職証明書 【現職場にて在職10年未満の場合、前職（貨物の運転者として勤務に限る）の在職期間証明書も必要となります】 ④ 無事故無違反証明書（本書） （自動車安全運転センターで本年5月31日以降発行のもの） ⑤ 責任事故に対する申立書 ⑥ 協会長表彰の賞状の写し <p>※提出書類の様式は神ト協HPページからダウンロードしてください。（https://www.kta.or.jp 会員専用ページ→表彰関係→運転者→支局長表彰）</p> <p><提出部数></p> <p>各2部（2部のうち1部はコピー可）</p> <p><推薦締切日></p> <p>令和8年6月19日（金）必着</p> <p><提出先></p> <p>〒222-0033 横浜市港北区新横浜2-13-4 （一社）神奈川県トラック協会 総務部 総務広報課 加賀谷</p>

運行管理者試験受験対策セミナーのご案内

■問合せ先 事業部 SC統括課 TEL 045-471-8882

令和8年度第1回運行管理者試験に向けた受験対策セミナーを開催しますので、受験される方は是非ご参加ください。

参加を希望される方は、受験対策セミナー申込書に必要記載事項をご記入の上、FAXにてお申し込みください。

※本セミナーは受験資格を得るための講習（基礎講習等）や運行管理者試験の申し込みではありません。

1. 対象者 運行管理者試験を受験する予定の方（神奈川県内営業所に所属の方に限ります）
2. 開催日程 申込書を参照
3. セミナー講師・内容

講座名	受講方式	講座内容
運行管理者 試験受験対策 セミナー	1日間 座学	講師／小田原ドライビングスクール 専属講師 ・試験に向けて専属の講師が、全分野のポイントを中心に1日に集中して行う講座
	動画 配信	セミナー内容を撮影した動画を令和8年7月17日から配信予定 ※お申し込みされた方に、後日視聴方法についてご案内を差し上げます。 また、動画配信期間中はいつでもご視聴いただけます。 ※パソコン・スマートフォン等での受講です。動画視聴にはデータ通信料がかかりますので、Wi-Fi環境での視聴をおすすめいたします。

4. 持参品 筆記用具・受講票
5. 申込方法 申込書に必要事項を記載の上、FAXしてください。
6. 申込締切 各講習日の10日前まで（先着順）※各回定員に達し次第締切ります。
7. 受講料 無料

＜受験対策セミナー申込書＞

FAX返信先 045-471-9055

申し込み後、各受講日の7日前までに受講票をFAXいたしますので、当日は必ずご持参ください。（動画配信の方は除く）

ご希望する日程の出席欄に○を付けてください。

複数名の申し込みの場合は1名ごとにお申し込みください。

※座学・動画配信の両方を受講することも可能です。

講座名	日 程	会 場	定 員	出席欄
運行管理者 試験受験対策 セミナー	令和8年6月13日(土) 9:30~18:30	厚木市文化会館 集会室AB (厚木市恩名1-9-20)	80名	
	令和8年7月4日(土) 9:30~18:30	かながわ労働プラザ ABホール (横浜市中区寿町1-4)	100名	
	令和8年8月1日(土) 9:30~18:30	かながわ労働プラザ ABホール (横浜市中区寿町1-4)	100名	
動画配信	<予定>令和8年7月17日(金)から 令和8年度第1回運行管理者試験の試験最終日まで			

会 員 番 号		会 社 名	
担 当 者 名		受 講 者 名	
電 話		F A X	

【いただいた個人情報については、セミナー用務以外に使用しません。情報等については厳重に管理します。】

※受験対策セミナーの効果を実証するため、後日、合否結果の回答をしていただきますので
ご協力お願いします。

「自動点呼機器説明会」開催のご案内

■問合せ先 事業部 業務課 TEL 045-471-8882

神ト協では、中小トラック運送事業者における情報化推進による生産性の向上の実現を支援すべく、経営改善事業の一環として自動点呼機器を取り巻く環境や活用事例を紹介する標記説明会を神貨協連と共催で開催します。

つきましては、参加ご希望の方は、下記の申込書にご記入の上、FAXにて5月22日(金)までにお申し込みください。

1. 日時及び場所

日 時	場 所	定 員
令和8年5月29日(金) 13時30分～15時30分	神奈川工科大学 ITエクステンションセンター 202 (厚木市中町3丁目3-17)	50名

※定員数に達した場合はお断りさせていただく可能性があります。

2. 対象者 神ト協会員事業者並びに神貨協連所属組合の組合員

3. 内 容

第1部「自動点呼機器を取り巻く最近の状況について」

講師 日本貨物運送協同組合連合会 担当者

第2部「自動点呼機器（点呼+、AI点呼システムTM）」の紹介

- ①「自動点呼機器」機能概要
- ②「自動点呼機器」運用イメージ
- ③「自動点呼機器」の拡張性について（点呼のデモンストレーション含む）

.....切り取らずに、このままFAXしてください.....

事業部 業務課 宛 (FAX 045-471-9055) 令和 年 月 日

※個人情報については、研修会以外の目的には使用しません。情報等については厳重に管理します。

※当日は本申込書をお持ちください。(当日の参加証になります)

「自動点呼機器説明会」参加申込書

受講者名		会員番号	
会社名			
T E L		F A X	

経営サポート相談窓口について

■問合せ先 事業部 業務課 TEL 045-471-8882

標準的運賃、取引適正化法及びトラック適正化二法への対応をはじめ、燃料価格の高騰や人手不足、事業承継など会員事業者が抱える様々な課題について幅広く相談できる個別相談窓口を以下のとおり経営改善委員会と税制金融委員会との共催により開催いたします。(年9回開催予定)

つきましては、申し込みをご希望される方は、必要記載事項をご記入の上、同申込書をFAXにてご返信くださいますようお願いいたします。

1. 開設日時：令和8年5月28日(木)10時～17時まで
(1会社あたり原則1時間。なお、希望者のみ2時間まで延長可能。
ただし、窓口利用申し込み多数の場合は1時間となります)
2. 相談場所：新横浜ファーストビル 8階 (神奈川県横浜市港北区新横浜1-2-1)
※当ビル駐車場の使用は出来かねます。
※神奈川県トラック総合会館は修繕工事のため会場が異なります。
3. 相談内容：
 - ・標準的運賃に関する相談
 - ・申し入れ文書作成に関する相談
 - ・燃料サーチャージに関する相談
 - ・取適法及び物流特殊指定等に関する相談等
 - ・トラック適正化二法に関する相談
 - ・事業承継に関する相談
 - ・その他荷主との取引環境改善に向けた諸相談等
4. コンサルタント：日本PMIコンサルティング(株) 代表取締役 税理士 小坂 真弘 氏
5. その他：貴社で作成した荷主等への申し入れ文書等について、事前にコンサルタントへ送付することが可能です。希望される場合は事務局へご相談ください。
次回6月号では6月29日開催分をご案内します。

.....切り取らずに、このままFAXしてください.....

事業部 業務課 宛 (FAX 045-471-9055) 令和 年 月 日
※申込FAX到着後、予約状況を踏まえ、改めて「受講票」をFAXいたします。当日「受講票」をご持参願います。

会社名	会員番号
担当者名	電話番号
	FAX番号
希望時間帯 (○で囲んでください)	5月28日(木) ①午前希望 ・ ②午後希望
相談時間延長希望 (○で囲んでください)	①通常時間(1時間)希望・②延長希望(相談時間1時間を2時間へ変更)
相談内容	

※個別企業の相談内容につきましては、外部に漏えいすることはありません。

取引適正化法(改正下請法)に係るセミナー開催のご案内

■問合せ先 事業部 業務課 TEL 045-471-8882

令和8年1月1日に下請法の改正法が施行されたことから、取引適正化法（改正下請法）の概要および改正のポイントを理解し、物流業界における取引の適正化に向けて、実務上の対応や留意点を把握することを目的としたセミナーを税制金融委員会にて開催します。

つきましては、参加ご希望の方は、下記の申込書に記入の上、FAXにて5月19日(火)までにお申し込みください。

1. 日 時

令和8年5月26日(火)13時30分～15時30分（予定）

※受付は13時00分より開始します。

2. 場 所

新横浜ファーストビル 8階 定員60名（先着順）

（神奈川県横浜市港北区新横浜1-2-1）

※当ビル駐車場の使用は出来かねます。

※神奈川県トラック総合会館は修繕工事のため会場が異なります。

3. 内 容

(1) 取引適正化法の背景・趣旨等

(2) 改正事項の概要

(3) 質疑応答他

講師／日本PMIコンサルティング(株)代表取締役・税理士 小坂 真弘 氏

.....切り取らずに、このままFAXしてください.....

事業部 業務課 宛（FAX 045-471-9055）

令和 年 月 日

※個人情報については、研修会以外の目的には使用しません。情報等については厳重に管理します。

※当日は本申込書をお持ちください。（当日の参加証になります）

「取引適正化法（改正下請法）に係るセミナー」参加申込書

受講者名		会員番号	
会社名・ 営業所名			
T E L		F A X	

令和8年度睡眠時無呼吸症候群 (SAS) 対策 セミナー開催のご案内

■問合せ先 事業部 SC統括課 TEL 045-471-8882

ドライバーの健康と安全を確保していくうえで喫緊の課題である「睡眠時無呼吸症候群 (SAS) 対策」について、取組状況に合わせたオンラインセミナーを実施します。

1. 主催 全日本トラック協会
2. セミナー講師 NPO 法人ヘルスケアネットワーク
3. 内容
 - 《ステップ1》・これから始める SAS 対策
 - 《ステップ2》・医療機関のかかり方から治療まで
 - 《ステップ3》・効果的な SAS 対策の進め方

※説明の重点をマークで表示しています

講演内容	ステップ1	ステップ2	ステップ3
SASを疾病として解説し、その症状を述べる	◎	△	×
全ト協事業としての、SASスクリーニング検査を解説	◎	×	×
事故・病気との関連性	◎	○	×
精密検査から治療法	○	◎	△
医療機関の選び方から受診継続について	×	◎	○
社内のルールづくり (社内規定作成等)	○	○	◎
治療継続の手法と管理体制	×	○	◎
有効な活用と管理方法 (定期健康診断・NAVI) との兼ね合い・点呼・睡眠教育等	×	○	◎
(その他) ・SAS & NAVI無料お悩み相談について ・啓発・教育ツールのご案内 (SAS対策Q&A50・SASポスター)			

4. 開催日程

	ステップ1 (これから始めるSAS対策)	ステップ2 (医療機関のかかり方から治療まで)	ステップ3 (効果的なSAS対策の進め方)
前期	6月24日(水)	7月22日(水)	8月26日(水)
中期※	9月17日(木)	10月22日(木)	11月26日(木)
後期	12月16日(水)	令和9年1月20日(水)	令和9年2月24日(水)

※中期は前期の録画ビデオ配信となります。

5. 開催時間 午後2時～午後3時 (60分)
6. 開催方法 Zoomを利用したオンラインセミナー
7. 申込方法 全日本トラック協会HPからお申し込みください。
全ト協トップページ → 会員の皆様へ → 労働対策 → SAS対策セミナー
8. 定員 各セミナー100名

神奈川県トラック協会では 物流問題2024年・2030年問題から 労務対策で企業を守る情報を 特設ページに掲載しています。

物流業界は、ドライバー不足と2024年問題による労働時間規制の影響で、2030年には運送能力が34.1%も不足する可能性があるという深刻な課題に直面しています。この状況を打破するため、物流業界全体での変革が急務となっており、各企業様の人事・労務部門においては、喫緊の対応が求められます。



特設ページは
こちらから



神奈川県トラック協会 労務対策 検索

1 従業員の方の労働環境はいかがですか？ 働き方改革、時間外労働の上限規制等をご確認ください。

働き方改革関連情報

平成30年6月に長時間労働の是正並びに多様で柔軟な働き方の実現に向けて「働き方改革関連法」が成立され、下記規制等で施行されています。

- 時間外労働の上限規制（年960時間）の適用
- トラック運転者の改善基準告示
- 年休5日取得義務
- 月60時間超の時間外割増賃金
- 36協定関連

2 政府は、「物流2024年問題」の解決に向けて 緊急に取り組むべき抜本的・総合的な対策をまとめました。

我が国の物流の革新に関する関係閣僚会議

我が国の社会経済の変化に迅速に対応し、荷主、事業者、一般消費者が一体となって我が国の物流を支える環境整備について、関係行政機関の緊密な連携の下、政府一体となって総合的な検討を行うため、我が国の物流の革新に関する関係閣僚会議を開催しています。

- 我が国の物流の革新に関する関係閣僚会議
- 物流革新に向けた政策パッケージ
- 物流革新緊急パッケージ
- 2030年度に向けた政府の中長期計画

3 荷主と物流事業者とが連携した物流の効率化のために あらたな法改正がされました。

物流改正法 令和7年4月1日施行

流通業務の総合化及び効率化の促進に関する法律及び貨物自動車運送事業法の一部を改正する法律(令和6年法律第23号)が第213回通常国会で成立し、令和6年5月15日に公布され、令和7年4月1日(一部内容は、令和8年4月1日予定)から施行されました。

- 運送契約締結時の書面交付義務化
- 実運送体制管理簿の作成・情報通知の義務化
- 物流改正法の概要

一般社団法人 神奈川県トラック協会 労働衛生・ブロック事業委員会
事業部 SC統括課

お問い合わせ ☎ 045-471-8882

予約制による健康診断の開催予定表(6月、7月)

■問合せ先 事業部 SC統括課 TEL 045-471-8882

(一社)神奈川県トラック協会では、下記の日程にて健康診断を計画しております。

申し込みは、神ト協HPから申込書をダウンロードしていただくか、下記日程表の案内に記載されているサービスセンターへご連絡していただければご案内いたします。

※年間の開催予定については神ト協HPに掲載しておりますのでご活用ください。

※会場によっては申し込みが終了している可能性があることをご了承ください。

※既に申し込みが終了している会場は掲載を省略しております。

【申込/○は予約可能・-は予約準備中(今しばらくお待ちください)】

令和8年4月20日現在

日時	会場	住所	定員	医療機関	申込	案内	
6月	14日(日)	川崎マリエン	川崎市川崎区東扇島38-1	208名	清水橋クリニック	○	川崎
	21日(日)	協同組合アツリュウ	厚木市長沼235	380名	清水橋クリニック	○	県央
	27日(土)	川崎マリエン	川崎市川崎区東扇島38-1	208名	清水橋クリニック	○	川崎
	28日(日)	横浜鶴見地区運送事業協同組合	横浜市鶴見区鶴見中央2-6-15	250名	清水橋クリニック	○	横浜
7月	12日(日)	秦野商工会議所	秦野市平沢2550-1	160名	清水橋クリニック	○	県央
	19日(日)	協同組合アツリュウ	厚木市長沼235	380名	清水橋クリニック	○	県央
	下旬	川崎マリエン	川崎市川崎区東扇島38-1	-	清水橋クリニック	-	-

清水橋クリニックは「予約システム」

(<https://select-type.com/p/shimizubashi-hta/>)にて行います。

操作方法が分からない場合はお問合せください。TEL045-847-5533



【サービスセンター連絡先】

川崎SC：TEL044-544-2217

横浜SC：TEL045-471-8884

相模原SC：TEL046-285-1919

県南SC：TEL0466-52-7502

県央SC：TEL046-281-7704

参考：神ト協のHPに、日曜日に受診可能な医療機関及び巡回型健診が対応可能な医療機関などの紹介をしております。詳しくは [トップページ](#) → [健康診断の開催予定/健康診断実施機関一覧](#) をご覧ください。

適性診断(初任・適齢)受診料助成のお知らせ

■問合せ先 事業部 交通環境課 TEL 045-471-8882

標記助成事業について、下記、国土交通大臣の適性診断認定機関にて初任診断・適齢診断を受診した場合、受診料の助成を実施しております。助成額は、初任診断・適齢診断ともに2,400円(診断料4,800円)となります。当助成事業の利用方法につきましては、各認定機関により異なりますので、次ページ【所定の手続き】をご参照の上、ご利用いただきますようお願いいたします。

なお、助成対象は、神奈川県内の営業所に所属する運転者とし、助成可能人数は1社につき200名までとします。(当該事業予算を超えた場合は、その時点で助成を終了)

神ト協では、診断結果を一般診断と同等に扱うことのできる「可搬型運転操作検査器(アクセスチェッカー・ミニ)」を無料で貸出しております。お申し込み・お問合せは、お近くの神ト協各サービスセンターまでお願いいたします。(詳しくは22ページをご参照ください)

適性診断認定機関	住所／ホームページアドレス	営業日等 ※診断実施時間については、各認定機関にご確認ください
①ナスバ (独)自動車事故対策機構 神奈川支所 TEL: 045-471-7401	〒222-0033 横浜市港北区新横浜1-2-1新横浜ファーストビル8F (JR新横浜駅北口より徒歩13分) https://www.nasva.go.jp	月～金曜日(但し第一、第三土曜日は営業しますが、その翌週の月曜は休み)
②ヤマト・スタッフ・サプライ(株) 東京研修センター TEL: 03-6426-0193	〒134-0084 東京都江戸川区東葛西6-2-3 第三須三ビル 2F (東京メトロ東西線「葛西」駅より徒歩2分) https://www.y-staff-supply.co.jp	年中無休 【年末年始・館内休館日(12月第2週の日曜日)を除く】
③神奈川県自動車交通共済協同組合 TEL: 045-475-2197	〒222-8582 横浜市港北区新横浜2-13-4 (JR新横浜駅北口より徒歩8分) https://shinkokyo.or.jp	共済カレンダーによる ※土曜日営業有
④都南自動車教習所 神奈川安全運転研修センター TEL: 046-253-5151	〒252-0021 座間市緑ヶ丘4-20-1 (小田急線相武台前駅南口より徒歩5分) https://www.tonan-go.jp	火～日曜日 ※土・日曜日営業 ※月曜日休校
⑤三共自動車学校 TEL: 0466-81-3706	〒251-0875 藤沢市本藤沢1-11-23 (小田急線藤沢本町駅から徒歩約5分) https://safety-sankyou.co.jp	三共自動車学校 実施予定表による ※土曜日営業有
⑥小田原ドライビングスクール TEL: 0465-36-1215	〒250-0865 小田原市蓮正寺540-2 (小田急線螢田駅から徒歩5分) https://odawara-ds.com/	火～土曜日 実施予定による ※月曜日休校
⑦飛鳥ドライビングカレッジ川崎 安全研修センター TEL: 044-380-5510	〒210-0025 川崎市川崎区下並木97 (京急線八丁畷駅から徒歩2分) https://aska-stc.co.jp	月曜日休校 ※土・日・祝日営業有 ※平日夜間営業有

Information

Information



●【所定の手続き】 ※ご予約は神奈川県トラック協会ではなく、各認定機関に直接行ってください。

認定機関①・④・⑤・⑦の場合 手続き1 / 空き状況を確認後、ご予約（インターネット）⇒予約確認書（認定機関により名称が異なる）が発行されます。
 手続き2 / 下記【受診料助成を利用した際のご負担分について】をご参照の上、受診当日に窓口にて受診料をお支払いください。

認定機関②・③・⑥の場合 手続き1 / 空き状況を確認後、ご予約（インターネットまたはFAX）⇒予約確認書（認定機関により名称が異なる）が発行されます。
 手続き2 / ご予約された認定機関に「神奈川県トラック協会適性診断受診申込書」をFAXしてください。
 手続き3 / 下記「初任・適齢診断受診料助成を利用した際のご負担分について」をご参照の上、受診当日に窓口にて受診料をお支払いください。
 ※ FAXでのご予約の際は予約する認定機関にご連絡していただき、各認定機関専用の申込書をお取り寄せください。
 ※ 「神奈川県トラック協会適性診断受診申込書」は当協会ホームページよりダウンロードしてください。

※各認定機関により初期登録が必要等、手続きが若干異なる場合がございますので、詳細は各認定機関にお問合せください。

●【初任・適齢診断受診料助成を利用した際のご負担分について】

初任診断・適齢診断については、受診当日申し込んだ認定機関の窓口において、一人当たり2,400円をお支払いください。但し、交通共済組合員が③の交通共済にて初任・適齢診断を受診される場合は2,400円の支払いは必要ありません。

参考

- 初任診断は、運転者として常時選任するために新たに雇い入れた者であって、当該貨物自動車運送事業者において初めて事業用自動車に乗務する前3年間に初任診断を受診したことが無い者に受診義務があります。
- 65歳以上の高齢者を新たに雇い入れた場合、初任診断ではなく、適齢診断のみの受診で問題ありません。
- 事故対策機構では、過去10年以内の診断結果は謄本という形で支所にて再発行（1通400円）を受付けております。名前と生年月日から過去履歴を検索可能です。個人情報となりますので、ご本人様が直接支所に来ていただき、身分証（運転免許証等）による本人確認の後にお渡しいたします。

可搬型運転操作検査器(アクセスチェッカー・ミニ)貸出のご案内 ～運転適性を「アクセスチェッカー」で簡易診断します～

事故防止対策事業の一環として、「可搬型運転操作検査器（アクセスチェッカー・ミニ）」を会員の皆様に貸し出ししております。

本検査器はいつでも運転者の空き時間を利用して短時間で簡単に検査ができ、終了後即時に検査結果の解析データが得られます。

本検査器は各サービスセンターに配置しております。また、例年4月～6月のご利用は大変混み合いますので、早めのご利用をご検討ください。

【注意事項】

本検査器における診断結果は、貨物自動車運送事業輸送安全規則により受診が義務付けられている初任診断及び適齢診断等の診断結果として取り扱うことはできませんが、一般診断（任意診断）の診断結果と同等に取り扱うことができます。なお、本検査器における診断は、安全性評価事業（Gマーク）における「安全性に対する取り組みの積極性」事項の「特定の運転者以外にも適性診断（一般診断）を計画的に受診させている」の項目において加点の対象となります。

《運転操作検査の内容と構成機器》

運 転 操 作 検 査 器	①単純反応検査……………反応の速さと正確さを測定（約5分） ②選択反応検査……………操作の選択と正確さを測定（約5分） ③ハンドル操作検査……………正確なハンドル操作を測定（約5分） ④注意配分・複数作業検査……………複数課題への注意配分を測定（約5分）
検 査 所 要 時 間	1人当たり約20分、結果表の印刷は即時に可能
構 成 機 器	①ハンドル・ペダル・パソコン・プリンター ②構成機器はスーツケースに収納



《貸出について》…可搬型運転操作検査器運用規程の抜粋

貸 出 対 象 地 域	神奈川県内
貸 出 期 間	1週間
貸 出 費 用	無料
申 込 方 法	電話にて予約の上、利用申込書を提出

《貸出申込み・問合せ》※お近くのサービスセンターにお申し込みください。

申 込 先	連 絡 先
川 崎 サービスセンター	TEL 044-544-2217 / FAX 044-555-8855
横 浜 サービスセンター	TEL 045-471-8884 / FAX 045-620-5201
相 模 原 サービスセンター	TEL 046-285-1919 / FAX 046-286-2384
県 南 サービスセンター	TEL 0466-52-7502 / FAX 0466-52-8035
県 央 サービスセンター	TEL 046-281-7704 / FAX 046-281-9908

Information

－ タイヤの空気圧をチェック －

タイヤゲージ使用モニター募集のお知らせ

■問合せ先 事業部 交通環境課 TEL 045-471-8882

全ト協が策定した「トラック運送業界の環境ビジョン2030」の環境改善対策の一環として、燃料消費量及びCO₂排出量の削減に繋がる車両の適正な点検整備を推進するため、タイヤの空気圧を測定する「タイヤゲージ」をモニター形式により配布（無償）をいたします。是非この機会にお試しく下さい。

モニターを希望される方は、下記の「申込書」に必要事項を記入し、FAXにてお申し込みください。

(注) 在庫に限りがありますので、ご希望に添えない場合があります。

■台数制限について

1事業者につき、1台となります。

■受渡方法について

神奈川県トラック協会 本部または各サービスセンター窓口で受渡します。

■結果報告について

「タイヤゲージモニターアンケート」を受渡から1ヶ月後にFAXにてご返送ください。

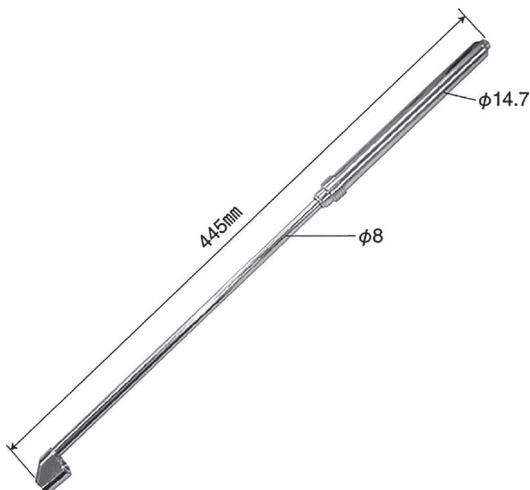

ゲージ部 (kPaのみ)

◆ 申込書 ◆

■会員番号 _____
 ■会社名 _____
 ■住所 〒 _____

 ■TEL _____
 ■FAX _____
 ■連絡担当者名 _____
 ■受渡場所に○を付けてください。

神ト協本部・川崎SC・横浜SC・相模原SC・県南SC・県央SC

申込先

■ (一社)神奈川県トラック協会 事業部 交通環境課
 ■ 〒222-0033 横浜市港北区新横浜2-13-4
 ■ TEL 045-471-8882
 ■ FAX 045-471-9055
 ※申込受付後に受渡日等の連絡をさせていただきます。

事務局記入欄

受付日	受渡日	受付番号
/	/	

—神奈川県弁護士会所属弁護士による—

□ **無料法律相談のお知らせ** □

※ 事前予約制（事業部 業務課 TEL 045-471-8882まで）※

毎月第2月曜日（祝日の場合翌週月曜日）が無料法律相談開催日です。

次回の相談日は、6月8日（月）です。

開催時間：①13時30分～②14時30分～ 各枠1社1時間

場所：新横浜ファーストビル8階（横浜市港北区新横浜1-2-1）

※ 各地域の神奈川県弁護士会法律相談センターでの相談もご利用いただけます。

（いずれも事前予約制となります。必ず業務課までご連絡ください）



気軽に相談
してね！

労使問題、経営問題、金銭トラブル、
損害賠償、交通事故問題や事業継承
など…法律問題全般にお答えします。



労働保険のお知らせ

令和8年度・労働保険（労災保険・雇用保険）の年度更新期間は、
6月1日（月）～7月10日（金） です。

《年度更新申告書は、5月末頃に発送予定です》

正しい申告のために…早目にご準備を。

詳しい内容はこちらから ⇒



労働保険の申請は便利な電子申請で！



検索

労働保険の電子申請

お問い合わせは、

神奈川県労働局 総務部 労働保険徴収課…………… 電話 045-650-2803

トラック事業における総合安全プラン2025

01 「日常点検講習」開催のご案内（Gマーク加点対象）

■問合せ先 事業部 交通環境課 TEL 045-471-8882

環境保全・交通安全・経費削減に効果が期待されるエコドライブの普及を推進するため、車両の点検整備に関する知識や技術の向上を目的として標記講習を開催いたします。

参加ご希望の方は、下記の申込書に記入の上、FAXにてお申し込みください。

1. 日程・場所

	開催日	場所	講習時間		定員	使用車両
			午前の部	午後の部		
第2回	6月13日(土)	協同組合横浜輸送センター (横浜市金沢区幸浦2-9-1)	午前の部	9時30分～12時00分	各20名	4t
			午後の部	13時30分～16時00分		



座学講習の風景



実車講習の風景

2. 対 象 会員事業者所属のドライバーなど（県内営業所所属の方に限ります）

3. 受講料 無 料

4. 講習内容 「日常行う車両の点検整備について」（座学及び実車講習）

5. 申 込 み 下記申込書により、FAXにて6月4日(木)までにお申し込みください。

(申込書に記入漏れがある場合は受付できません。)

※定員を超えた場合は抽選とさせていただきます。

※ご希望の講習時間に添えない場合がございます。ご了承ください。

●受講決定者には、後日受講証をFAXにて送付します。当日は受講証をご持参ください。

●講習終了後、修了証を発行いたします。

.....切り取らずに、このままFAXしてください.....

事業部 交通環境課 宛 (FAX 045-471-9055)

令和 年 月 日

※いただいた個人情報については、当該用務以外には使用しません。情報等については厳重に管理します。

「日常点検講習」参加申込書

講習日	6月13日(土) 【 午前の部 ・ 午後の部 】 <希望講習時間に○>		
会員番号			(フリガナ)
会社名		参加者名	
T E L	()	F A X	()

02

ドライバー向けエコドライブ講習会開催のご案内 (Gマーク加点対象)

■問合せ先 事業部 交通環境課 TEL 045-471-8882

標記講習会を交通環境委員会の事業計画の一環として実施しています。参加を希望される方は申込書に記入の上、FAXにてお申し込みください。

- 1. 受講対象者** 会員事業者のドライバー・ドライバー教育担当者・運行管理者など
 - ・講習車両は4t平ボディです。
 - ・限定中型以上（詳細は申込書参照）の免許取得者を対象としますので、準中型免許では受講できません。
 - ・マニュアル車を使用した実車講習となりますので、講習当日運転可能な方に限ります。
 - ・4t以上・マニュアル車の運転経験の無い方は受講をご遠慮ください。
 - ・受講後に簡単なアンケート調査を行いますので、ご回答いただける方のご参加をお待ちしております。
 - ・グリーン経営認証に有効であり、Gマークの加点対象となります。講習会終了後、修了証を発行します。
 - ・講習会当日のトラック走行講習の結果については、原則として受講者間の比較は行いませんが、講師による解説の都合上、燃費改善に係る比較が行われる場合がありますので、あらかじめご了承ください。

2. 日程（開始時間は9時30分、終了時間は17時頃です）

	開催日	場所	使用車両	定員	申込〆切
第1回	5月23日(土)	協同組合アツリユウ (厚木市長沼235)	4t	16名	5月12日(火)
第2回	6月20日(土)	神奈川三菱ふそう自動車販売株 (横浜市鶴見区安善町2-1-7)	4t	16名	6月9日(火)

3. 研修内容（予定）

- ①主旨・走行コースなど説明
- ②トラック走行講習（通常運転）
- ③省エネ運転方法説明
- ④トラック走行講習（エコドライブ）
- ⑤エコドライブマイスター認定試験
- ⑥運転データなど解説

4. 今後の開催予定会場

決定次第、お知らせいたします

5. 受講料

1名につき1,000円（受講当日徴収）



実際の運転と同様、積荷を載せて運転します



参加者にエコドライブをサポートする資料等を配布します

エコドライブのテクニックを座学でも研修してもらいます

総合安全プラン2025

6. 申込方法

下記「ドライバー向けエコドライブ講習会申込書」にご記入の上、FAXにてお申し込みください。

- ※ 定員を超えた場合は抽選とさせていただきます。また、なるべく広くエコドライブを普及するため1社あたりの受講人数を制限させていただく事がございますので、予めご了承ください。また、エコドライブ普及の目的のため、初めて当講習会に参加する事業者を優先させていただく事がございます。
- ※ 申込書に記入漏れのある場合は受付できません。
- ※ 当講習会は、受講決定通知と免許証の提示のない方、また運転に適さない服装の方の受講はできません。
- ※ やむをえない場合には中止になることもございますのでお含みおきください。

.....切り取らずに、このままFAXしてください.....

事業部 交通環境課 宛(FAX 045-471-9055)

令和 年 月 日

※いかなる個人情報についても、当該用途以外には使用しません。情報等については厳重に管理します。

「**神ト協**ドライバー向けエコドライブ講習会」申込書

参加希望日	月 日 ()	会員番号	
事業者名		営業所名	
グリーン経営認証	取得している ・ していない ・ 取得を目指している (いずれかに○)		
住所	〒		
フリガナ		受講者役職	<input type="checkbox"/> ドライバー <input type="checkbox"/> 運行管理者(乗務 あり・なし) <input type="checkbox"/> その他()
受講者氏名		TEL	
連絡先	担当者名	FAX	
当日連絡先 ※受講者の携帯電話番号等、講習日当日に連絡の取れる番号をお願いします。		TEL	
受講者情報			
所有免許	限定中型 ・ 中型 ・ 大型 ※4t・マニュアル車による講習のため、限定中型免許以上(AT限定免許不可)の方が対象 ※準中型免許では受講できません ※限定中型 ⇒ 平成19年6月1日以前に取得した普通免許		
普通免許取得日	昭和・平成・令和 年 月 日		
免許有効期限	令和 年 月 日		
エコドライブ講習会受講履歴	初めて・受講したことがある【 回 主催団体： 】		
日常乗務車 (該当するもの全てに○)	日常乗務の有無	乗務車種	乗務車両シフト
	乗車している・乗車していない	2t・4t 10t・トラクタ	マニュアル・オートマ
注) 4t以上・マニュアル車の運転経験の無い方は受講をご遠慮ください			
1. 受講対象者に記載の事項について該当及び同意の方は右欄のチェック欄に✓してください。			<input type="checkbox"/>

- ※ 留意点 定員を超えた場合は抽選とさせていただきます。なお、申込多数の場合には1社あたりの受講人数を制限させていただきますので、予めご了承ください。
開催日の10日前までに、ご担当者あてにFAXにて当落の通知及び受講決定通知書を送付いたします。
この申込書は、当落結果が送付されるまで保管してください。

03 安全教育リーダー養成講座のご案内 (Gマーク加点対象)

■問合せ先 事業部 交通環境課 TEL 045-471-8882

標記講座について、「交通安全教育の強化」を目的として、安全教育を実施する管理者等を対象とした管理者向け安全教育講習を開催します。

参加ご希望の方は、下記の申込書によりFAXにて、申込〆切日までにお申し込みください。
なお、定員を超えた場合は抽選とさせていただきます。

1. 日程・場所

	開催日	場所	講習時間 (予定)	定員	申込〆切
第2回	6月17日(水)	厚木商工会議所 (厚木市栄町1-16-15)	13時30分～16時00分	50名	6月9日(火)

2. 共 催 神奈川県自動車交通共済協同組合
陸上貨物運送事業労働災害防止協会神奈川県支部

3. 対 象 会員事業者の安全教育担当者 (管理者等)

4. 受 講 料 無 料

5. 講 習 内 容 ①「自動車運送事業者の監査結果及び指導監督等について」
講師：関東運輸局神奈川運輸支局 陸運技術専門官
②「ドライバー教育の手法～自社で行う座学と実車講習～」
講師：小田原ドライビングスクール 緒方 克宣 氏

講座終了後、修了証を発行します。

*受講決定者に対しては、後日受講証をFAXにて送付します。当日は受講証をご持参ください。

.....切り取らずに、このままFAXしてください.....

事業部 交通環境課 宛 (FAX 045-471-9055) 令和 年 月 日

※いただいた個人情報については、当該用務以外には使用しません。情報等については厳重に管理します。

「安全教育リーダー養成講座」参加申込書

講習日	6月17日(水)		
会員番号		参加者名	(フリガナ)
会社名			
T E L	()	F A X	()
安全教育リーダー養成講座 受講履歴	初めて・受講したことがある <いずれかに○を>		

04 ドライブレコーダー活用講座のご案内（Gマーク加点対象）

■問合せ先 事業部 交通環境課 TEL 045-471-8882

ドライブレコーダーのさらなる普及と効果的な活用の促進を目的として、標記講座を開催します。この講習は社内の安全教育担当者を対象に安全教育の具体的な指導方法を習得していただく内容となっています。既にドライブレコーダーを導入済みの方や今後導入を検討している方、安全対策に関心のある皆様のご参加をお待ちしています。

参加ご希望の方は、下記の申込書により、FAXにて、申込〆切日までにお申し込みください。

1. 日程・場所

	開催日	場所	講習時間（予定）	定員	申込〆切
第2回	5月27日(水)	新横浜ファーストビル (横浜市港北区新横浜 1-2-1)	13時30分～16時00分	50名	5月19日(火)

2. 対象 会員事業者の安全教育担当者（管理者等）
 3. 定員 上記日程に記載（定員を超えた場合は抽選とさせていただきます）

※受講決定者に対しては、後日受講証をFAXにて送付します。
 当日は受講証をご持参ください。

4. 受講料 無料
 5. 講師 交通事故防止コンサルタント 上西 一美 氏
 6. 講習内容 「あの事故は防げたのか
 ～Yahoo！ニュースエキスパートが語る
 近年の重大事故～」

※座学講習及び一部小集団討議を行います。

自社の安全教育で
 使用できるドラレコ映像を
 ご提供します!!



.....切り取らずに、このままFAXしてください.....

事業部 交通環境課 宛 (FAX 045-471-9055) 令和 年 月 日

※いただいた個人情報については、当該用務以外には使用しません。情報等については厳重に管理します。

「ドライブレコーダー活用講座」参加申込書

講習日	5月27日(水)		
会員番号		参加者名	(役職)
会社名			(フリガナ)
TEL	()	FAX	()
ドライブレコーダーの導入		有 ・ 無	
メールアドレス			

06 初任運転者安全教育講習開催のお知らせ

■問合せ先 事業部 交通環境課 TEL 045-471-8882

当講習は国土交通省告示に基づく内容にて実施しており、法令に則したものとなっております。社内に新規採用者が在籍する方、社内の新人教育担当者におかれましては、是非当講習をご活用ください。

初任運転者に対しては、「座学及び実車を用いた15時間以上の指導」と「実際にトラックを運転させ、安全な運転方法の20時間以上の指導」を実施する必要があることから、当講習においては「座学及び実車を用いた15時間以上の指導」の内、6時間（計12項目の内5項目）を国土交通省の告示に基づいたカリキュラムにて実施します。

	開催日	場所	講習時間(予定)	定員	申込〆切
第3回	7月4日(土)	飛鳥ドライビングカレッジ川崎 (川崎市川崎区下並木97)	9時50分～17時00分	10名	6月25日(木)

対象者 会員事業所所属ドライバー（県内営業所所属ドライバーに限ります）で、入社後1年以内の新規採用ドライバー、及び新人ドライバーの教育担当者 ※マニュアル車の運転経験の無い方は申し込み前にご連絡ください。

参加費 1,000円（当日徴収します）

申込み 下記の申込書によりFAXにてお申し込みください（定員を超えた場合は抽選とさせていただきます。受講決定者には後日決定通知書をFAXにて送付させていただきます）

★初任運転者の方でなくても受講可能ですが、初任運転者（入社後1年以内）の方を優先させていただきます。また、当日の講習は車両に乗車しての実技講習があります。（当日免許証を確認させていただきます。講習終了後、修了証を発行します）

.....切り取らずに、このままFAXしてください.....

事業部 交通環境課 宛(FAX 045-471-9055) 令和 年 月 日
※いただいた個人情報については、当該用務以外には使用しません。情報等については厳重に管理します。

「初任運転者安全教育講習」参加申込書

講習日 7月4日(土)	
会員番号.....	事業者名
参加者氏名.....	連絡担当者
連絡先 TEL.....	FAX.....
参加者情報 入社歴.....年.....ヶ月	事業用自動車の運転歴.....年.....ヶ月
実技講習時希望車両2t車4t車10t車<いずれかに〇を>	
※2t車は、現行の普通免許(平成29年3月12日以降に取得)では受講できません。	

参考

関連団体である神奈川県自動車交通共済協同組合においても初任運転者を対象とした特別指導講習を別途開催しておりますので、両講習をご受講いただいた場合、両講習で実施していない2項目（下表太枠の項目）及び補足が必要な項目については自社等にて3時間以上実施してください。
※開催日時、申込方法等の詳細は神奈川県自動車交通共済協同組合 安全推進部までお問合せください。

TEL 045-475-2197 E-mail anzen@shinkokyo.or.jp

一般的な指導及び監督の内容	カリキュラム（両団体とも6時間）	
	神奈川県トラック協会	神奈川県自動車交通共済協同組合
①トラックを運転する場合の心構え	○	○
②トラックの運行の安全を確保するために遵守すべき基本的事項	○	○
③トラックの構造上の特性	○	○
④貨物の正しい積載方法	○	○
⑤過積載の危険性	○	○
⑥危険物を運搬する場合に留意すべき事項	○	○
⑦適切な運行の経路及び当該経路における道路及び交通の状況	○	○
⑧危険の予測及び回避並びに緊急時における対応方法	○	○
⑨運転者の運転適性に応じた安全運転	○	○
⑩交通事故に関わる運転者の生理的及び心理的要因及びこれらへの対処方法	○	○
⑪健康管理の重要性	○	○
⑫安全性の向上を図るための装置を備えるトラックの適切な運転方法	○	○

初任運転者法定15時間 オンライン研修のご案内

標記研修につきましては、初任運転者向けの指導・監督指針12項目15時間の座学研修を、オンライン（ZOOM）により受講していただける研修となっております。

ナビゲーターの進行により、トラックを運転する場合の心構え、安全を確保するために遵守すべき基本的事項、危険予測、健康管理の重要性等12項目の内容に合わせて各分野の専門家が動画等で解説しますので是非ご利用ください。

対象者	神奈川県トラック協会会員事業者所属ドライバー（県内営業所所属に限ります） で入社後1年以内の新規ドライバー。
受講料	無料
申込先	https://www.kta.or.jp こちらのQRコードからも申し込み可能。
日 程	5月～7月のスケジュールは以下のカレンダーの通り
時 間	・3日間コース（1日5時間×3日間） 9:30～16:00（休憩時間：昼休憩60分、その他30分） ・2日間コース（1日7.5時間×2日間） 9:00～18:00（休憩時間：昼休憩60分、その他30分）



2026年 5月							2026年 6月							2026年 7月						
月	火	水	木	金	土	日	月	火	水	木	金	土	日	月	火	水	木	金	土	日
				1	2	3	1	2	3	4	5	6	7			1	2	3	4	5
4	5	6	7	8	9	10	8	9	10	11	12	13	14	6	7	8	9	10	11	12
11	12	13	14	15	16	17	15	16	17	18	19	20	21	13	14	15	16	17	18	19
18	19	20	21	22	23	24	22	23	24	25	26	27	28	20	21	22	23	24	25	26
25	26	27	28	29	30	31	29	30						27	28	29	30	31		

:3日間コース
 :2日間コース

注意事項 ZOOMを用いて双方向で行います。パソコン、マイク、カメラ等につきましては各自でご準備ください。また、可能な限り静かな場所での受講をお奨めします。
その他注意事項はホームページにてご確認ください。

《予約・内容に対する問合せ先》

株式会社ディ・クリエイト

電話：050-3145-2579 メール：info@de-create.com

〈その他 問い合わせ先〉

一般社団法人 神奈川県トラック協会 事業部 交通環境課
電話：045-471-8882 メール：info@kta.or.jp

適正化だより



2026年度 安全性評価事業 (Gマーク) 「説明会開催」のご案内

問合せ先 神奈川県貨物自動車運送適正化事業実施機関・適正化事業部 TEL 045-471-5877

安全性評価事業 (Gマーク) は平成15年度からスタートし、現在のところ、全国では29,210事業所、神奈川県では1,477事業所が認定されています。更に、2023年度以降の安全性評価事業の申請については制度見直しに伴い、取扱いの一部が変更されています。

今般、標記説明会を開催しますので、新規・更新事業所で参加を希望される事業所の方は下記の参加申込書にご記入の上、FAX又はQRコードよりお申し込みください。

.....【本紙をそのままFAXしてください。】.....

2026年度 安全性評価事業説明会 参加申込書

神ト協 適正化事業部 宛 FAX 045-471-5536

1. 開催日時・場所 希望日に○印 ↓

第4回	令和8年5月8日(金) 藤沢商工会館ミナパーク 502会議室 藤沢市藤沢607-1	 開催時間は全て 13:30 } 15:00 となります。
第5回	令和8年5月15日(金) 川崎マリエン 第1・第2研修室 川崎市川崎区東扇島38-1	
第6回	令和8年5月18日(月) 新横浜ファーストビル 8階 研修室 横浜市港北区新横浜1丁目2番地1	

2. 定員 各会場の定員は50名程度 ※各回の説明時間は90分程度

3. 申込締切 各回とも開催1週間前まで (定員超過の場合は早期に締切ります)

※「参加証」は発行しませんのでご承知おきください。定員を超えた時のみご連絡します。

会社名	営業所名
参加者名	役職名
所在地	
T E L	F A X
申請方式	新規申請 ・ 更新申請 ※どちらかに○印

適正化だより

2026年度「安全性優良事業所」の認定を受けるには…



問合せ先 神奈川県適正化事業実施機関・適正化事業部 TEL 045-471-5877

適正化事業実施機関では、申請受付期間前の事前相談や作成書類の事前確認を行っておりますので、お気軽にご利用ください。

申請資格

申請資格は、申請基準日（2026年7月1日）現在で以下の事項の全てを満たす事業所です。

- ①事業開始後（運輸開始後）3年を経過していること。
- ②配置する事業用自動車の数が5両以上であること。
- ③虚偽の申請・不正申請等により申請の却下又は認定の取り消しを受けた事業所は、取り消し後2年を経過していること。
- ④認定証の偽造若しくは変造等の不正使用により是正勧告を受けた事業所にあつては、3年を経過していること。

申請方法

申請方法が、窓口受付から「Web申請」に変更になりました。

※「web申請システム稼働期間」に事前入力が可能ですが、「申請受付期間」に申請ボタンを押すことにより、申請が完了します。

※新規、更新A・C方式では、「窓口受付期間」に評価項目③の挙証資料の提出が必要です。

申請期間

※窓口受付の会場等は別途お知らせします。

申請	期間	対象申請方式
Web申請システム稼働期間	6月1日(月)～7月14日(火)	新規・A・B・C・E申請、6回目更新
申請受付期間	7月1日(水)～7月14日(火)	新規・A・B・C・E申請、6回目更新
窓口受付期間	7月1日(水)～7月14日(火)	新規・A・C申請（土・日除く）

※郵送の場合は7月14日(火)までに適正化事業実施機関必着

評価項目

※2023年以降は一部変更されています

申請事業所について、以下の三つの評価項目について評価基準に基づき点数化し、全国適正化事業実施機関が組織する安全性評価委員会への諮問、答申を経て評価が決定されます。

評価項目	点数	備考
①安全性に対する法令の遵守状況	配点40点・基準点数32点	適正化事業実施機関が実施する巡回指導
②事故や違反の状況	配点40点・基準点数21点	有責の第一当事者の重大事故や行政処分累積点数
③安全性に対する取組の積極性	配点20点・基準点数12点	4グループ18項目の選択制により挙証資料の提出

認定要件

- 1) 上記①～③の評価項目（100点満点）の評価点数の合計点が80点以上
- 2) 上記①～③の各評価項目において基準点数以上
- 3) 法に基づく認可申請、届出、報告事項が適正になされていること
- 4) 社会保険等（労災・雇用・健保・年金）の加入が適正になされていること

※2026年度安全性評価事業(Gマーク)の概要は適正化ホームページをご参照ください。

<https://www.kana-tekisei.jp/>



適正化だより

2023年度から安全性評価事業（Gマーク）の申請内容が変更されました！ ※令和7年4月現在

ポイント1 評価項目Ⅰの巡回指導項目の配点を一部変更

巡回指導項目	配点変更
運転日報の作成・保存	3点 → 1点
特定運転者に対する特別指導	1点 → 2点
健康診断の実施及び記録・保存	1点 → 3点
※運輸安全マネジメント	3点 → 2点

※「運輸安全マネジメント」の評価は申請書類から巡回指導結果による評価に変更



ポイント2 評価項目Ⅲの自認項目を4グループの選択制に変更

今までの11項目から**4グループ18項目の選択制**に変更、各グループから1項目以上の選択と得点が必要となります。

1. 運転者等の指導・教育		配点
選択できる項目 最大3項目 最低1項目	(1) 自社内独自の運転者研修等の実施（選任運転者数50%未満の受講は1点）	3(1)
	(2) 外部の研修機関・研修会への運転者等の派遣（選任運転者等以外は1点）	3(1)
	(3) 定期的な「運転記録証明書」の入手による事故・違反実態の把握に基づく指導の実施	3
	(4) 安全運行につながる省エネ運転の実施とその結果に基づく個別指導教育の実施	3
(1)～(4)から最低1項目、最大3項目を選択（最高9点）		
2. 輸送の安全に関する会議・QC活動の実施		配点
選択できる項目 最大2項目 最低1項目	(1) 事業所内での安全対策会議の定期的な実施	2
	(2) 事業所内での安全に関するQC活動の定期的な実施	2
	(3) 荷主企業、協力会社又は下請け会社との安全対策会議の定期的な実施	2
	(4) 事業所内での交通事故防止や輸送の安全に対する意識向上に向けた取組の実施	2
(1)～(4)から最低1項目、最大2項目を選択（最高4点）		
3. 法定基準を上回る対策の実施		配点
選択できる項目 最大2項目 最低1項目	(1) 特定運転者以外の運転者への計画的な適性診断（一般診断）の実施	2
	(2) 効果の高い健康起因事故防止対策（健診結果のフォローアップ・脳検査・携帯型心電計・SAS）の実施	2
	(3) 車両の安全性を向上させる装置の装着（ドラレコ又はバックアイ導入は1点）	2(1)
	(4) ドライバー時間外労働時間短縮の取組の状況	2(1)
(1)～(4)から最低1項目、最大2項目を選択（最高4点）		
4. その他		配点
選択できる項目 最大3項目 最低1項目	(1) 健康起因事故防止対策に向けた取組の実施（評価項目3-(2)のうち判断基準の人数に満たないもの）	1
	(2) 輸送に係る安全や環境に関する認証や認定の取得	1
	(3) 国が認定する第三者機関による運輸安全マネジメント評価の受審（上記(2)ISO等安全や環境に関する認証の取得から分離）	1
	(4) 過去3年以内の行政、外部機関、トラック協会による輸送の安全に関する表彰の実績	1
	(5) リアルタイムGPS運行管理システムなどの先進的運行管理システムの導入	1
	(6) 自社内独自の無事故運転者表彰制度又は省エネ運転認定制度の活用	1
(1)～(6)から最低1項目、最大3項目を選択（最高3点）		

ポイント3 全ての事業所はWeb申請システムにて申請 ※新規・A・C方式は評価項目Ⅲに係る挙証資料提出が必要

1～5回目更新のB・E方式、6回目更新の全て（A・B・C・E方式）の事業所は基本的には「Web申請システム」のみの申請で完了となります。

6回目更新事業所はゴールドステッカーを使用できます。



適正化だより

安全性評価事業（マーク） 認定事業所を訪問しました！

神ト協適正化事業部では、安全性評価事業（Gマーク）推進計画の一環としてGマーク認定事業所を紹介しています。

今回は、(株)いずみ重機の古橋卓也代表取締役にご協力いただきました。今後、Gマーク取得を目指す会員事業者の方のご参考にしてください！

株式会社 いずみ重機

■会社概要■

- | | |
|-----------------|-------|
| 代表取締役 古橋 卓也 | ○従業員数 |
| ○本社営業所 | 29人 |
| 横浜市瀬谷区阿久和東1-2-1 | ○車両数 |
| ○設立 | 29両 |
| 昭和63年4月 | |



貴社の事業内容について教えてください。

関東エリアにてこだわりのラベンダーカラーのトレーラー/セーフティをメインとして、建設現場に建設重機の輸送を行っております。

Gマークを取得した目的を教えてください。

先代である父から会社を引き継いだことと2024年問題をきっかけに、自社の業務管理が正しく実施できているのか再確認を行った際の基準として、Gマークが取得できる状態にあるのか確認を行いました。

先代が築き上げた基盤がしっかりしており、Gマーク取得を目指す管理体制が整っていたのと、管理体制を更に充実させるため取得を目指す事を決めました。

また、Gマーク認定によるインセンティブとして「特殊車両通行許可の有効期間の延長」があり、許可の有効期間が最長4年間まで延長（通常は2年間）、トレーラー連結17m超は2年に延長されることを知ったのも取得を目指す目的となりました。



適正化だより

Gマーク取得の取り組みについて教えてください。

「Gマーク」の存在は以前から知っていましたが、認定取得するにあたり何をすればよいのか右も左も分からない状況でしたので、所属している神ト協青年部会の仲間に話を聞くところからスタートしました。仲間から神ト協適正化事業部の取り組みである「出張相談」の存在を教えてください、「出張相談」を利用してGマーク申請の流れや、3テーマ30項目以上の厳しい評価基準について詳しく教えていただきました。その後も何度も神ト協に足を運び沢山のアドバイスをいただきながら、無事、2023年度に取得し、2025年度に初回の更新を得て、現在に至ります。

古橋卓也社長が活用した
出張相談の詳細はこちら



Gマークを取得して良かった点を教えてください。

良かった点として、「特殊車両通行許可の有効期間の延長」のインセンティブは勿論ですが、何よりも「従業員」及び「お取引先」からの弊社に対する「信頼度」が増した事が大きな成果だと感じております。

お取引先からは「Gマークを取得しているいずみ重機さんだから任せられる…」と仰っていただき、規模の大きい現場への建設重機の輸送依頼が増えるなど仕事量増加にも繋がっております。大きな現場を任せてもらえる事で従業員の「やりがい」にも繋がりと、安全運行を継続するという意識が会社全体に浸透し、事故防止等にも繋がっております。

安全への取り組みについて教えてください。

Gマーク取得を機に、誰が見てもわかるような管理にしたいと思い、神ト協助成金を活用し、全車両にデジタコを導入した他、2ヶ月に1度の安全会議



と半年に1度、外部講師を招いて実施する安全会議を行っております。外部講師を招くことで会議のマンネリ化防止や違う観点から安全に対する意見を吸収できるので貴重な時間となっております。また、自動点呼の届出をし活用しておりますが、対面点呼は運転者とのコミュニケーションを深める大切な時間なので、極力、対面にて点呼を実施しております。

Gマークに今後期待していることを教えてください。

更なるインセンティブの拡充や、今後予定されている「事業許可の更新制度」に関わる緩和措置などに「Gマーク」が大きく影響をもたらすことを期待しております。



適正化だより

適正化巡回指導報告 令和7年12月分

神奈川県貨物自動車運送適正化事業実施機関

1. 巡回件数

種類	通常	新規	特別 (労基通報)	特別 (監査フォロー)	集合 (霊柩)	合計
件数	61	3	0	1	0	65

2. 総合評価

評価	A / 大変良い	B / 良い	C / 普通	D / 悪い	E / 大変悪い	F / その他	合計
件数	22	25	13	2	2	1	65

3. 指導項目・件数

指 導 内 容		指導件数	ワースト5
I. 事業計画等			
	(1) 主たる事務所及び営業所の名称、位置に変更はないか	1	
	(2) 営業所に配置する事業用自動車の種別及び数に変更はないか	5	
	(3) 自動車庫の位置及び収容能力に変更はないか	0	
	(4) 乗務員の休憩・睡眠施設の位置、収容能力は適正か	1	
	(5) 乗務員の休憩・睡眠施設の保守、管理は適正か	1	
	(6) 届出事項に変更はないか（役員・社員、特定事業者に係る運送の需要者の名称変更等）／本社巡回に限る	0	
	(7) 自家用貨物自動車の違法な営業類似行為（白トラの利用等）はないか	0	
	(8) 名義貸し、事業の貸渡し等はないか	0	
II. 帳票類の整備、報告等			
	(1) 事故記録が適正に記録され、保存されているか	0	
	(2) 自動車事故報告書を提出しているか	0	
	(3) 運転者台帳が適正に記入等され、保存されているか	2	
	(4) 車両台帳が整備され、適正に記入等されているか	1	
	(5) 事業報告書及び事業実績報告書を提出しているか（本社巡回に限る）	8	
III. 運行管理等			
	(1) 運行管理規程が定められているか	1	
○	(2) 運行管理者が選任され、届出されているか	6	
	(3) 運行管理者に所定の講習を受けさせているか	9	⑤
	(4) 事業計画に従い、必要な運転者を確保しているか	0	
○	(5) 過労防止を配慮した勤務時間、乗務時間を定め、これを基に乗務割が作成され、休憩時間、睡眠のための時間が適正に管理しているか	12	③
	(6) 過積載による運送を行っていないか	0	
○	(7) 点呼の実施及びその記録、保存は適正か	6	
	(8) 業務等の記録（運転日報）の作成・保存は適正か	0	
	(9) 運行記録計による記録及びその保存・活用は適正か	3	
	(10) 運行指示書の作成、指示、携行、保存は適正か	1	
○	(11) 乗務員に対する輸送の安全確保に必要な指導監督を行っているか	6	
○	(12) 特定の運転者に対して特別な指導を行っているか	16	①
○	(13) 特定の運転者に対して適性診断を受けさせているか	9	⑤
IV. 車両管理等			
	(1) 整備管理規程が定められているか	1	
○	(2) 整備管理者が選任され、届出されているか	4	
	(3) 整備管理者に所定の研修を受けさせているか	9	⑤
	(4) 日常点検基準を作成し、これに基づき点検を適正に行っているか	3	
○	(5) 定期点検基準を作成し、これに基づき、適正に点検・整備を行い、点検整備記録簿等が保存されているか	14	②
V. 労基法等			
	(1) 就業規則が制定され、届出されているか	4	
	(2) 36協定が締結され、届出されているか	2	
	(3) 労働時間、休日労働について違法性はないか（運転時間を除く）	0	
○	(4) 所要の健康診断を実施し、その記録・保存が適正にされているか	9	⑤
VI. 法定福利			
	(1) 労災保険・雇用保険に加入しているか	4	
	(2) 健康保険・厚生年金保険に加入しているか	6	
VII. 運輸安全マネジメント			
	(1) 運輸安全マネジメントの実施は適正か	12	③
指 導 件 数 合 計		156	

○印：重点項目

ブロックだより

●● 川崎ブロック ●●

第1回ブロック運営会議を開催しました

4月14日(火)10時30分より、川崎貨協2階理事会室にてZOOMを併用した第1回川崎ブロック運営会議を実施いたしました。当日の議題内容は以下の通りです。

議 題

- ①令和8年役員改選に伴う常任委員会委員の推薦について
- ②川崎ブロック運営委員の選出について
- ③その他

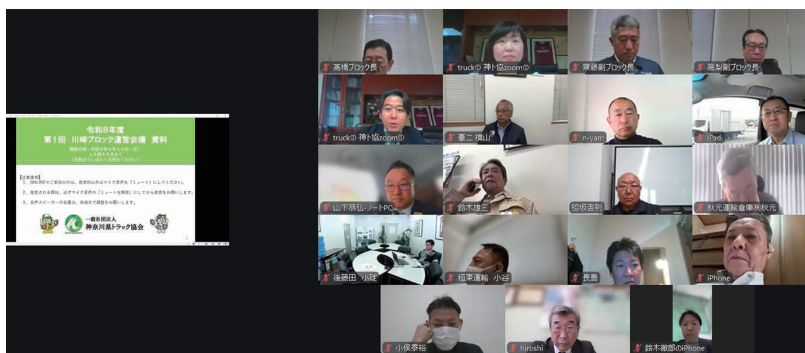

●● 相模原ブロック ●●

第53回相模原市民まつり（桜まつり）に出展しました

4月4日(土)と5日(日)に相模原市が主催となり開催された「第53回相模原市民まつり（桜まつり）」に（一社）神奈川県トラック協会相模原ブロックとして出展いたしました。

両日併せてのべ79名もの会員様にご参加いただき、一般来場者に向けて業界PRのノベルティ配布や相模原ブロックの活動掲示、青年部会員によるチョロQゲーム、交通遺児等への募金活動を行い、ご来場された方々から大変好評を得ました。

多くの方々のご厚意により募金額は173,594円となり1月の相模原ブロック新年賀詞交歓会での募金額と併せて193,698円を相模原市社会福祉協議会に後日寄付を行う予定です。ご参加・ご協力いただいた皆様、誠にありがとうございました。



ブロックだより

青年部会だより

01

(一社)神奈川県トラック協会青年部会 入会のご案内

■問合せ先 総務部 総務広報課 担当：谷原 TEL 045-471-5511 FAX 045-471-9055

私達（一社）神奈川県トラック協会青年部会は望月太介部会長を中心に、会員相互の親睦と連携を密にし、研鑽をつみながら当協会の事業活動への参画・協力を通じて貨物自動車運送事業の振興を図るとともに、社会一般の福祉の増進に役立てることを目的に活動しています。また、当部会は45歳以下のトラック協会会員事業所の経営者および、経営に携わる若手社員にて構成しています。主な活動内容としては、「経営・人材育成研修」として常設研修会や国内外

視察研修会を開催。また、「他都道府県トラック協会青年部会との交流」など、さまざまな活動しております。興味をお持ちの方は事務局までご連絡ください。



(一社)神奈川県トラック協会青年部会に入会して 為になったことは？（会員の感想より）

- *会社の中では孤立してしまい、異業種の友人などでは閉鎖的なこの業界の内容がわからず自分をさらけ出すことができない。しかし、青年部会に入会して同業の仲間ができ自分をさらけ出すことができるようになった。
- *同業者が集まるので、運賃や給料など他社との比較ができ情報交換などもできるようになった。
- *99%が中小企業という孤独になりがちなトラック業界において、トラック協会青年部会に入会し仲間作りができ、視野が広がった。また、青年部会の中で他社の経営戦略や経営論（会議の仕方・事業計画の立て方等）を学べ、それを自社にどう生かすことができるかを学べる場でもある。
- *はじめは同業者であるが故、敵会社同士がなぜ集まらなければならないのかと思っていたが、同業の中にも多種多様の経営があり、また他社の経営等を参考にできた。
- *神奈川県下の情報を広く得られるようになり、仕事のやり取りも気軽にできるようになった。
- *青年部会の運営が会社経営の模範としてできるし、その運営の仕方も勉強になる。



毎月の幹事会の様子



今年度もさまざまな事業を検討しております

NEWS BOX

委員会・会議開催情報

広報委員会

日時 4月16日(木) 11:00~

場所 神交共ビル

議題

1. 令和7年度 委員会事業報告(案)及び決算報告(案)について
2. デザインコンテスト作品展の実施(案)について
3. 新聞広告の実施(案)について
4. 電波媒体を活用したCM放送「Tresen コラボ企画」(案)について
5. その他

経営改善委員会

日時 4月20日(月) 11:00~

場所 神交共ビル

議題

1. 令和7年度 事業報告及び決算報告(案)について
2. 令和8年度 経営改善委員会所管助成事業実施(案)について
3. 令和8年度 物流出前授業開催(案)について
4. 令和8年度 神奈川労働局と連携した貨物自動車運転手の合同面接会実施(案)について
5. 令和8年度 事業承継セミナー及び経営サポート相談窓口の実施(案)について
6. 令和8年度 労働力確保調査の実施(案)について
7. 令和8年度 自動点呼機器説明会開催(案)について
8. 令和8年度 人材確保対策事業(案)について
9. その他

税制金融委員会

日時 4月21日(火) 11:00~

場所 神交共ビル

議題

1. 令和7年度 事業報告及び決算報告(案)について
2. 令和8年度 信用保証料助成事業(案)について
3. 令和8年度 経営サポート相談窓口実施(案)について
4. 令和8年度 燃料価格高騰対策(案)について
5. 令和8年度 SDGs研修会開催(案)について
6. 神奈川県への要望事項(案)について
7. 高速道路に関する要望事項(案)について
8. その他

労働衛生・ブロック事業委員会

日時 4月22日(水) 11:00~

場所 神交共ビル

議題

1. 令和7年度 事業報告(案)及び決算(案)について
2. 令和8年度 所管助成事業(案)について
 - ・睡眠時無呼吸症候群(SAS)スクリーニング検査助成事業
 - ・血圧計導入促進助成事業
 - ・脳ドック受診促進助成事業
 - ・働きやすい職場認証制度取得促進助成事業
3. 令和8年度 健診後のフォローアップセミナー・健康相談窓口の開催(案)について
4. トラック輸送における取引環境・労働時間改善神奈川県地方協議会における荷主向け周知事業の実施(案)について
5. 令和8年度 労務等相談窓口の開催(案)について
6. 令和8年度 ブロック懇談会の開催(案)について
7. ブロックからの検討依頼について
8. その他

交通環境委員会

日時 4月24日(金) 11:00~

場所 神交共ビル

議題

1. ドライバー等安全教育訓練促進助成事業の要綱の一部改正(案)について
2. 令和7年度 事業報告(案)並びに決算報告(案)について
3. 令和8年度 所管助成事業(案)について
4. 令和8年度 各種研修会等の年間計画(案)について
5. 令和8年度 運転者研修会の開催(案)について
6. 交通事故防止決起大会の開催(案)について
7. その他

総務企画委員会

日時 5月1日(金) 13:00~

場所 神交共ビル

議題

1. 令和7年度 事業報告(案)について
2. 令和7年度 決算(案)について
3. 令和7年度 公益目的支出計画実施報告(案)について
4. 第53回通常総会のスローガン(案)について
5. 会員の退会申告の処理(案)について
6. 神奈川県トラック総合会館の大規模修繕に伴う什器類等購入を委託する事業者及び費用額(案)について
7. その他

今後の主な会議・行事予定

常任理事会

5月11日(月) 12:00~ 新横浜ファーストビル8階
理事会

5月22日(金) 13:30~ 神交共ビル

通常総会

6月12日(金) 15:00~ 横浜ベイシェラトンホテル
協会長表彰

6月19日(金) 11:00~ 神交共ビル

NEWS BOX

★ **新規入会**

令和8年4月末日現在 会員総数 2,288社

月日	会社名	主な連絡先（所在地）	電話番号	車両数	ブロック
4.1	(株)FWT LOGISTICS	海老名市泉 2-12-5	046-236-1660	0	県央
4.1	(株)メリカ	座間市入谷東 4-24-8 1階	046-265-0850	8	県央
4.1	フジトランスポート(株)	相模原市中央区相模原 4-2-17	042-756-9099	16	相模原
4.1	(株)アゲーラ	横浜市港北区小机町2622-101	045-594-8176	16	横浜
4.1	(株)GMTradings	座間市ひばりが丘 4-29-2 MFLP座間2F	046-240-9033	14	県央
4.1	五島海運(株)	横浜市鶴見区大黒ふ頭22, 24番地	045-717-7764	9	横浜
4.1	大東実業(株)	厚木市飯山南 3-5-23	046-258-6812	48	県央
4.3	(株)KSG	綾瀬市大上 4-16-16	0467-77-8292	5	県南
4.3	イケア・ディストリビューションサービス(株)	横浜市都筑区折本町201-1 IKEA横浜	045-470-7551	12	横浜

★ **県内の交通事故**

(令和8年1月)

月・年累計区分	発生件数	死者数	負傷者数
1月中	1,750件	10人	2,017人
増減数	+54件	-8人	+84人
増減率	3.2%	-44.4%	4.3%

★ **都道府県別交通事故死者数ワースト3**

(令和8年1月)

順位	1位	2位	3位	4位
都道府県	千葉	愛知	大阪	福岡
1月中	14人	13人	12人	11人
増減数	+4人	+6人	+3人	+2人

★ **一般貨物自動車運送事業用車両（トレーラーを除く）の推移**

車種別

	令和7年3月末		令和8年1月末		令和8年2月末				
	車両数	車両数	対前年度末		車両数	対前月		対前年度末	
			増減数	比率		増減数	比率	増減数	比率
普通	46,558	46,967	409	100.9	47,009	42	100.1	451	101.0
小型	4,373	4,405	32	100.7	4,419	14	100.3	46	101.1
特種普通	19,298	19,354	56	100.3	19,422	68	100.4	124	100.6
特種小型	803	803	0	100.0	799	△4	99.5	△4	99.5
合計	71,032	71,529	497	100.7	71,649	120	100.2	617	100.9

1) 神奈川運輸支局 自動車保有台数調べより引用 2) 特種には、乗用の特種車を含む。

図書資料室より DVD 新着情報

■問合せ先 総務部 総務広報課 TEL 045-471-5511

(一社)神奈川県トラック協会では、視聴覚資料(DVD)を収蔵した図書資料室を開設し、貸し出しを行っております。神ト協会員事業者及び従業員、関係団体の方はどなたでもご利用になれます。

No.	タイトル	時間
394	こうして潰せ！ヒューマンエラー	20分
395	荷役作業の労働災害 第1巻	18分
396	荷役作業の労働災害 第2巻	18分
397	「魔の時間」薄暮時間帯の交通事故を防ぐ！	20分
398	自分の運転の「癖」を知る あなたは事故を起こす予備軍かもしれない	20分
399	崩れ去った未来	24分
400	運行管理者の為のドライバー教育ツール Part1	37分
401	運行管理者の為のドライバー教育ツール Part2	35分
402	運行管理者の為のドライバー教育ツール Part3	36分

破損・汚損・紛失の場合は、実費弁償をお願いしております。

図書資料室の視聴覚資料の情報は、下記URL (一社)神奈川県トラック協会ホームページからご覧ください。

<https://www.kta.or.jp/visitor/about/library/>



もってけカナちゃん 水田恐竜

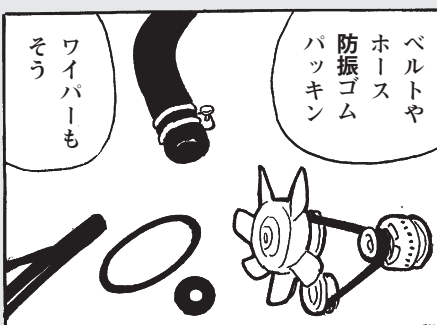
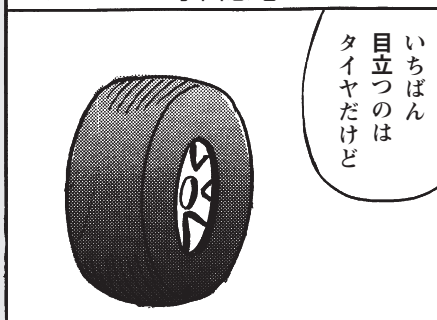

2026年3月・月間ベストセラーズ (総合部門)

1位	TOEIC L&R TEST 出る単特急金のフレーズ 増補改訂版	著者名 TEX加藤 出版社 朝日新聞出版 990円(税込)	6位	ハーバード、スタンフォード、オックスフォード…科学的に証明された すごい習慣大百科	著者名 堀田秀吾 出版社 SBクリエイティブ 1,760円(税込)
2位	つかめ！理科ダマン 11	著者名 シン・テフン・スンファン 呉華順 出版社 マガジンハウス 1,320円(税込)	7位	イン・ザ・メガチャーチ	著者名 朝井リョウ 出版社 日経BP 2,200円(税込)
3位	大河の一滴 最終章	著者名 五木寛之 出版社 幻冬舎 1,980円(税込)	8位	カフェーの帰り道	著者名 嶋津輝 出版社 東京創元社 1,870円(税込)
4位	青天	著者名 蒼林正恭 出版社 文藝春秋 1,980円(税込)	9位	デコピンのとくべつないちにち	著者名 大谷暉平 マイケル・ブランク・ファニー・リム 田中亜希子 出版社 ポプラ社 1,980円(税込)
5位	100日後に英語がものになる 1日10分 ネイティブ英語書き写し	著者名 プレット・リンゼイ 井上麻衣 出版社 サンマーク出版 1,980円(税込)	10位	北極星 僕たちはどう働くか	著者名 西野亮廣 出版社 幻冬舎 1,980円(税込)

文庫・コミック除く

2026年03月01日(日)~2026年03月31日(火) 有隣堂全店調べ

神貨協連情報

神奈川県貨物自動車事業協同組合連合会 TEL045-471-7323

事業用トラックドライバー研修テキスト改訂版発売のお知らせ

全日本トラック協会がトラック運送事業者用のドライバー教材として製作した「事業用トラックドライバー研修テキスト」の2026年改訂版が発売されました。前版から統計データの更新、法令改正に伴う修正・追加等がされています。

テキストの購入申込や、その他詳細については日本貨物運送協同組合連合会ホームページ（※「日貨協連」で検索）をご確認ください。

テキストの掲載内容（10分冊）

10分冊全て改訂されました。

国土交通省の指導・監督指針（告示）12項目を全10分冊に反映

- ① トラックドライバーの心構え
- ② トラック運送事業と関係法令
- ③ ドライバーの日常業務
- ④ 過労運転の防止と緊急時の対応
- ⑤ トラックの構造と特性に合わせた運転
- ⑥ トラクタとトレーラの構造と特性に合わせた運転
- ⑦ 貨物の正しい積載方法と労働災害の防止
- ⑧ 危険物を輸送する場合に留意すべき事項
- ⑨ 危険の予測及び回避
- ⑩ 安全運転のための心身の健康管理

**法改正に即した万全の知識を！
トラック運送業界に求められる
知識の集大成**

**国交省の指導・監督指針の
内容（12項目）を網羅**

安全教育の確立を目指す

**さし絵多用の分かりやすく
読みやすい編集**

ミドリ安全(株)安全用品特価販売のご案内（組合員様限定）

弊会では会員協同組合の組合員様を対象に、ミドリ安全(株)のアルコールチェッカー、腰部保護ベルト一体型パンツ、サングラス仕様 保護メガネ、アングルガード付スニーカーなどを斡旋しています。

公式通販サイト価格よりお安い割引価格
でお求めいただけます。

詳しくは弊会までお問合せください。
※弊会の会員協同組合に未加入の事業者様
は対象外となります



弊会では会員協同組合の組合員様限定で、一般価格よりお安く購入できる商品を多数ご用意しています。詳しくはホームページ（※「神貨協連」で検索）をご覧ください。

陸災防神奈川県支部情報

陸上貨物運送事業労働災害防止協会 神奈川県支部 TEL045-472-1818

■フォークリフト講習等 資格取得のご案内（令和8年5月～7月）

陸災防神奈川県支部

陸災防神奈川県支部では、フォークリフト講習をはじめ、各種講習会を実施しております。

従業員の資格取得に活用してください。いずれの講習も席に余裕がありますのでぜひ受講してください。

なお、科目により雇用調整助成金の教育訓練に該当することもあります。詳細は神奈川労働局職業安定部職業対策課（神奈川労働局ホームページ→各種法令手続き→助成金・給付金→雇用調整助成金）をご参照ください。

科 目	日 時	会 場	受 講 料
フォークリフト運転技能講習	5/16(土)17(日)23(土)24(日)	北相貨物自動車協同組合（愛川） （学科・実技）	40,150円 ↓ 38,500円 ※テキスト (1,650円) 割引中！
	6/20(土)21(日)27(土)28(日)		
	5/16(土)17(日)23(土)24(日)	川崎総合物流運輸協同組合 （学科・実技）	
	6/13(土)14(日)20(土)21(日)		
はい作業主任者技能講習	7/9(木)10(金)	神交共ビル（学科）	11,880円
車両系荷役運搬機械等作業指揮者教育	6/8(月)	神交共ビル（学科）	9,070円
積卸し作業指揮者教育	6/10(水)	神交共ビル（学科）	9,070円
安全衛生推進者（初任時）教育	5/20(水)	神交共ビル（学科）	8,030円
フォークリフト運転業務従事者 安全衛生教育	6/14(日)	北相貨物自動車協同組合（愛川） （学科）	7,590円
テールゲートリフター インストラクター養成講座 ※詳細は次ページをご覧ください	6/24(水)	神交共ビル（学科）	会員 35,200円 非会員 45,100円

新横浜…神交共ビル 川崎…川崎総合物流運輸協同組合 愛川…北相貨物自動車協同組合（神ト協相模原SC）

〈受講料改定のお知らせ〉

今年度より受講料の改定をさせていただくことになりました。

ご理解くださいますようお願いいたします。

〈問合せ・申込先〉

陸災防神奈川県支部

〒222-0033 横浜市港北区新横浜2-13-4 神交共ビル3階 TEL 045-472-1818 FAX 045-472-1305

案内書・申込書を送付いたします。

ホームページ…[陸災防神奈川県支部](#) [検索](#) 案内書・申込書を取り出せるほか空き状況も掲載しています。

令和8年度通常総会・理事会のお知らせ

通常総会 日時：令和8年6月17日(水)13時30分 場所は両方とも

理 事 会 日時：令和8年5月22日(金)15時30分（予定） 神交共ビル9階

陸運業のための「熱中症予防対策セミナー」を開催しました

令和8年4月24日(金)に上記セミナーをオンラインで開催しました。

セミナーに参加できなかった会員事業場の方々向けに一定期間、録画データ閲覧と資料のダウンロードが可能となります。

詳細はホームページをご覧ください・・・

[陸災防神奈川県支部](#)

[検索](#)

テールゲートリフター特別教育講師 (インストラクター) 養成講座のご案内

陸災防神奈川県支部

労働安全衛生規則が改正され、令和6年2月1日から、テールゲートリフターを使用した荷を積み卸す作業は、特別教育を修了した作業員でなければ行わせることができなくなりました。したがって、テールゲートリフターを使用した荷を積み卸す作業員に対して特別教育を実施しておくことが必要となります。

この養成講座は、社内で特別教育を行う講師となる方を対象とした講習です。特別教育における教え方のポイントなどを教授します。本講座の修了者には修了証を交付します。

当支部では、今回下記の日時にて講座を開催しますので、受講されますようご案内いたします。

※受講者特典 ①学科教育講義用資料の電子媒体へのアクセス用URLの提供、②「実技教育のポイント」動画教材へのアクセス用URLの提供、③学科教育用映像補助教材（DVD）の割引販売（陸災防会員：15,400円（税込、30%off） 非会員：18,700円（税込、15%off））

1. 日時・場所

開催日	令和8年6月24日(水)	定員
時 間	10:00~16:15	30名
場 所	神交共ビル 研修室 横浜市港北区新横浜2-13-4	

2. 受講料（税込 含、テキスト代） 陸災防神奈川県支部会員 **35,200円**
陸災防神奈川県支部会員以外 **45,100円**

3. 修了証の交付 講習を修了した方に対して、修了証を交付いたします。
4. 申込み締切 いずれの回も講習日の1週間前（ただし定員になり次第締め切ります）
5. 受講申込み・入金方法

下記の受講申込書にご記入の上、FAX送信してください。（先着順受付）
満席の場合以外は連絡いたしませんのでFAX送信後一週間以内に次のいずれかの方法で受講料のお支払いをお願いします。
※事前のご入金をお願いします。講習当日のお支払いは受付していません。

- ①下記口座に受講料を振り込んでください。
②受講料を現金書留にて郵送してください。 ※入金確認後、FAXにて受講票を送信いたします。
③受講料を陸災防神奈川県支部に持参してください。

振込口座：りそな銀行横浜支店 普通口座 0286304 陸上貨物運送事業労働災害防止協会神奈川県支部
住所 〒222-0033 横浜市港北区新横浜2-13-4 神交共ビル3階 陸上貨物運送事業労働災害防止協会神奈川県支部 TEL 045-472-1818 FAX 045-472-1305

..... 切り取らずにこのままFAXしてください (FAX : 045-472-1305)

令和 年 月 日

テールゲートリフター特別教育講師養成講座受講申込書

事業場名 _____
所在地 〒 _____

会員区分 陸災防神奈川県支部会員・ それ以外 _____

TEL _____ FAX _____ 担当者名 _____

受講者氏名	生年月日	役職名

※ご記入いただいた情報は、受講者への連絡、修了証作成等講習会実施のためだけに利用します。

令和8年「STOP！熱中症 クールワークキャンペーン」の実施について

厚生労働省では、令和8年5月1日から9月30日までを同キャンペーン期間として設定し、特に7月を重点取組期間としています。陸災防は同キャンペーンの主唱者団体の1つになっています。各事業場におかれましても、下記の熱中症対策について積極的に取組をお願いします。陸災防「陸運と安全衛生」5月号に特集記事が掲載されますので、そちらもご覧ください。「陸運と安全衛生」(毎月10日発行のメールマガジン)は陸災防本部ホームページから登録してください。(登録料、購読料は無料です。)

キャンペーン期間 5月～9月 にすべきこと



STEP
1

暑さ指数の把握と評価

JIS規格に適合した暑さ指数計で暑さ指数を随時把握
地域を代表する一般的な暑さ指数(環境省)を参考とすることも有効

STEP
2

測定した暑さ指数に応じて以下の対策を徹底

- | | |
|---|--|
| <input type="checkbox"/> 暑さ指数の低減
準備期間に検討した設備対策を実施 | <input type="checkbox"/> 休憩場所の整備
準備期間に検討した休憩場所を設置 |
| <input type="checkbox"/> 服装
準備期間に検討した服装を着用 | <input type="checkbox"/> 作業時間の短縮
作業計画に基づき、暑さ指数に応じた休憩、作業中止 |
| <input type="checkbox"/> プレクーリング
作業開始前や休憩時間中に深部体温を下げる | <input type="checkbox"/> 水分・塩分の摂取
水分と塩分を定期的に摂取(水分等を携行させる等を考慮) |
| <input type="checkbox"/> 暑熱順化への対応
熱に慣らすため、7日以上かけて作業時間の調整
※新規入職者や休み明け作業者は別途注意すること | <input type="checkbox"/> 健康診断結果に基づく対応
次の疾病を持った方には医師等の意見を踏まえ配慮 ①糖尿病 ②高血圧症 ③心疾患 ④腎不全 ⑤精神・神経関係の疾患 ⑥広範囲の皮膚疾患 ⑦感冒 ⑧下痢 |
| <input type="checkbox"/> 日常の健康管理
当日の朝食の未摂取、睡眠不足、前日の多量の飲酒が熱中症の発症に影響を与えることを指導し、作業開始前に確認 | <input type="checkbox"/> 作業中の作業者の健康状態の確認
巡視を頻繁に行い声をかける、「パディ」を組ませる等作業者お互いの健康状態を留意するよう指導 |
| <input type="checkbox"/> 異常時の対応 | あらかじめ作成した連絡体制や対応手順等の周知徹底
少しでも本人や周りが異変を感じたら、あらかじめ作成した連絡体制や対応手順等に基づき適切に対応
※必ず一旦作業を離れ、 全身を濡らして送風 することなどにより身体を冷却
※症状が回復しない場合は躊躇なく病院に搬送する(症状に応じて救急隊を要請) |

重点取組期間 7月 にすべきこと



- 暑さ指数の低減効果を再確認し、必要に応じ対策を追加
- 暑さ指数に応じた作業の中断等を徹底
- 水分、塩分を積極的に取らせ、その確認を徹底
- 作業開始前の健康状態の確認を徹底、巡視頻度を増加
- 熱中症のリスクが高まっていることを含め教育を実施
- 熱中症のおそれがある者を発見したときは、躊躇することなく救急隊を要請

(R8.2)

陸災防神奈川県支部
労災情報 (R8.4)

神奈川県内の
陸運業の労災

令和7年・6年
の令和8年3月
末同期比較

労災死亡事故が5件発生しています。

☆道路貨物運送業の死傷災害は20名(2.4%)減少し、812名となっています。



神奈川県労働局の集計によると、令和7年発生分と令和6年発生分を令和8年3月末で比較すると、次のとおりとなります。

- ◇ 死亡災害は 道路貨物運送業で5件発生しています。(令和7年発生分)
(令和6年分7年3月末時点は 道路貨物運送業で6件、陸上貨物取扱業で0件の発生でした。)
- ◇ 死傷災害は 道路貨物運送業では 20名(2.4%)減少。(832名→812名)
陸上貨物取扱業では 75名(23.4%)減少。(320名→245名)
(死傷災害とは、死亡災害と4日以上休業災害を合計したものです。)

1. 概況(神奈川県内) 道路貨物運送業・・・事故が多い型別7分類を記載(交通事故は7分類のうち最右欄に記載)

事故の型	墜落・転落	動作の反動 (腰痛等)	転倒	はさまれ・ 巻きまれ	激突	飛来・落下	交通事故	左記以外	合計
発生件数	200	174	133	82	46	43	50	83	812
対前年増減	+3	-10	-31	+31	-7	+14	+1	-19	-20
同上増減率	+1.5%	-5.4%	-18.9%	+60.8%	-13.2%	+48.2%	+2.0%	-18.6%	-2.4%

2. 各業種の概要

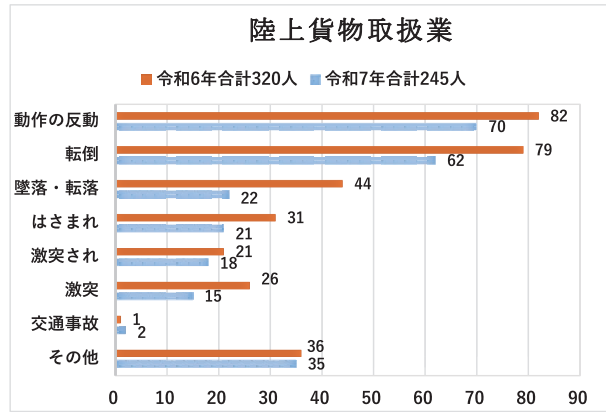
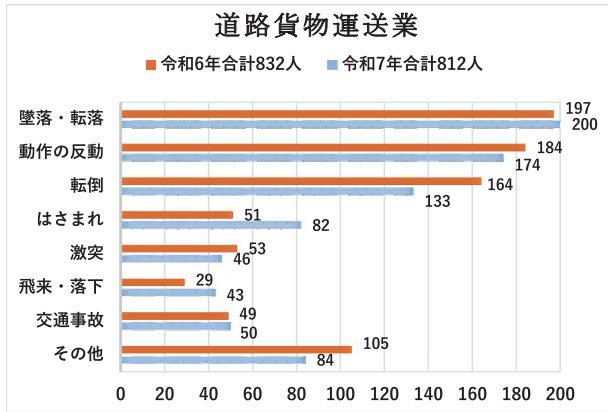

3. 死亡災害発生概要(陸上貨物運送事業関係 5件全てが道路貨物運送業での災害となっています。) 陸災防神奈川県支部収集

番号	発生地	月 時刻	事業の種類 労働者数 職種	起因物 事故の型	発生概要
1	南アルプス市	1月 13時頃	道路貨物運送業 10~29名 運転者	人カクレーン等 飛来・落下	荷主の工場で射出成型機(約30t)を分解して搬出するため、工場天井の開口部にH鋼2本を平行に渡し、各々のH鋼にレバーブロックを設置し、射出成型機上部2箇所にて玉掛を行った。被災者が射出成型機上部に乗り、両手でレバーブロックを操作し、上部を吊上げていたが、レバーブロックの操作が均等でなかったため、上部が横揺れを起こし、H鋼1本と被災者が工場床面に墜落した。さらに被災者に射出成型機上部が落下して下敷となったもの。
2	逗子市	3月 16時頃	道路貨物運送業 100~299名 運転者	トラック 交通事故 (道路)	トラックで業務中、集配のため下り坂をトラックの前方を下り方向にして停車させ、エンジンを切り、輪止め設置しようとしたところ、トラックが逸走し20mほど下り坂を走行し横転した際に、トラックを追いかけていた被災者は横転したトラックの側面と地面に挟まれて死亡した。
3	港区	6月 22時頃	道路貨物運送業 30~49名 運転者	トラック 交通事故 (道路)	トラックの運転手が配送先の店舗に納品するため、路上に車を停止してトラックの後部扉を開けようとしたところ、後方から進行してきた車両に追突されて死亡したものの。
4	愛川町	7月 23時頃	道路貨物運送業 30~49名 運転者	トラック 交通事故 (道路)	被災者は、新聞配達業務で2tトラックに乗りし圏央道外回り線を走行していたが、愛甲郡愛川町角田580-7付近の渋滞で最後尾に停止中、後ろから大型車両に追突され死亡した。
5	熱海市	11月 0時頃	道路貨物運送業 30~49名 運転者	トラック 交通事故 (道路)	配送のため、国道135号線の下り線を伊東市方面へ向かって走行中、センターラインを越えて進行方向右側に蛇行し、国道135号線沿いにあるマンションの擁壁に正面から衝突、その衝撃による脳挫傷により死亡したものの。

広告

神交共 安全情報・事故事例

No.223

バックカメラ過信による事故

総賠償額 170万円

事故の状況

普通貨物車を運転しているAは、構内で後退したところ、電線をひっかけてしまい電線とポールを損壊した。

運転者の話

毎日納品している場所なのですが、後退時にバックモニターで確認したら、特に何も映っていなかったので大丈夫だろうと思い、いつも通りバックモニターを見ながら後退していたところ、垂れ下がっている電線に気づかず引っかけたため、電線とポールを損壊してしまいました。

事故防止のポイント

この事故の原因は、バックモニターだけの確認で後退を開始し、十分な後方の安全確認を怠ってしまったことです。

構内の状況は、毎日同じとは限りません。通い慣れた構内こそ、油断せず細心の注意を払い、バックモニターの映す範囲や死角を把握した上で、過信せず直接自分の目で確認しましょう。

普段から下車して後方や上方など車両周辺の安全確認を徹底する習慣を身につけ、構内事故を防止しましょう。

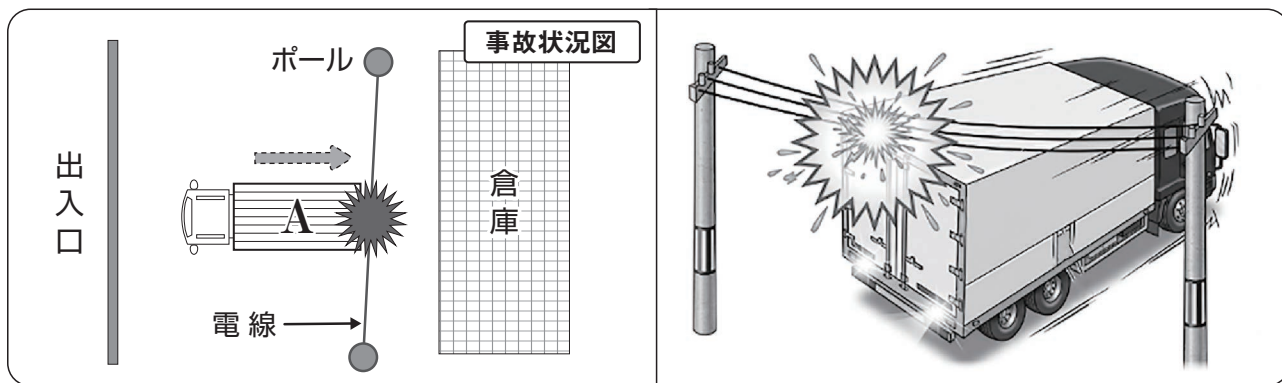

～コメンタリー運転で事故防止～

“後方 注意!” “上方 よし!” など、声に出すコメンタリー運転を実践しましょう。



5月の安全推進重点項目は、

構内事故の防止
～「目視確認」の励行～
です。

5月の安全運転推進スローガン

バックアイ
信じすぎるな
目視しろ

神奈川県自動車交通共済協同組合にご加入ください

私たちは、トラック運送事業者の皆様へ、“安心”の自動車共済・自賠償共済と“安全”の事故防止事業を通じて、皆様の事業運営の一助となるよう共に歩みを進めている組合です。

交通共済の特徴

自賠償共済セット契約割引

対人共済契約に、自賠償共済をセット契約いただくと、対人共済掛金から一定額を割引いたします。

Gマーク割引 | (安全性優良事業所認定割引)

Gマークの認定を得ている組合員のご契約に際しては、一定条件のもと共済掛金を割引いたします。

神交共ロードサービス

当組合契約車両が所定のロードサービスをご利用の場合、1回のご利用毎に20万円を限度にご負担いたします。(自己負担金5万円あり)

配当金の還元

事業利益が生じた年度は組合員の皆様に還元しています。これまでの配当金総額は60億円にもなります。

対人事故の場合の「臨時費用」、自損事故の場合の「特別費用」、車両事故の場合の「搬送費用」など、組合独自の費用共済金があります。

安心と安全を無料でご提供!!

(ご加入いただくと全て無料でご利用いただけます)

安全運転トレーニングセンター

輸送安全規則に基づく「特別指導講習」

輸送安全規則に基づく「特別適性診断」

可搬型事故防止機器

運転者講習会の講師派遣

事故防止メールマガジン配信

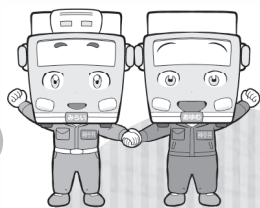

全国トラック交通共済協同組合連合会(交協連)CM

新CM
「経営だって安全運転」編
放映中!

日本テレビ「シューイチ」
毎週土曜日朝5時55分〜9時25分
CM放送時間7時40分頃

経営だって安全運転。

運送業から生まれた共済

全国トラック交通共済協同組合連合会

お問い合わせは業務部契約課宛にご連絡をお願いします!!

TEL. 045-475-2007 / FAX. 045-475-2009 E-mail : keiyaku@shinkokyo.or.jp



神奈川県自動車交通共済協同組合

詳しくはこちらから



広告

YAKO

WRECKER ROAD SERVICE

❖最高品質ロードサービス❖

—— 故障・事故 365日24時間出動 ——

- ☆普通車・中型～大型トラック・バス・トレーラー 対応可能
- ☆レッカー車・サービスカー 47台常時待機
- ☆日野自動車・いすゞ自動車・UDトラックス・三菱ふそう
各保険・リース提携 JHRネットワークサービス株式会社加盟
- ☆首都高速道路・NEXCO東日本・各社協定 保険切替え可能

各営業所案内

- 本社(鶴見区) ●獅子ヶ谷プール(鶴見区)
- ペイトラ営業所(金沢区) ●東京支店(大田区新蒲田)
- 麻布営業所(港区三田)

YouTube PR動画完成! /
チャンネル登録 矢向自動車工業



(有) 矢向自動車工業

TEL (045) 581-2815

〒230-0001 横浜市鶴見区矢向1-5-39

URL <http://www.carclap.co.jp>

E-MAIL yako@carclap.co.jp



広告

全国トラック事業グループ保険 (災害保障特約付団体定期保険)

■問合せ先 総務部 経理課 TEL 045-471-5511

特徴



1 お手頃な掛金で安心の24時間保障!
業務中も 業務外も

(参考)保険金額100万円の場合の月額掛金例(概算)

保険年齢	男性	女性
30歳	278円	233円
40歳	304円	274円
50歳	418円	349円
60歳	677円	475円



2 万一(死亡・高度障害)の場合のみならず、不慮の事故による身体障害、入院も保障

※上記掛金は概算です。また、年齢・性別により異なります。(上記以外の掛金については、パンフレットをご覧ください)
※保険年齢とは2026年5月1日を基準に満年齢で計算し、1年未満の歳数については6ヵ月を超えるものは切り上げ、6ヵ月以下のものは切り捨てます。



3 医師による診査は必要ありません。
※健康状態について告知をしていただきます。健康状態によっては加入いただけない場合があります。



4 保険期間は1年間で毎年更新
※既加入者の方は特にお申し出のない限り自動的に更新して継続します。



5 掛金は全額損金(必要経費)算入
※詳しくはパンフレットの4ページ「税法上の取り扱い」をご覧ください。



6 剰余金が生じた場合は配当金として還付
直近3年の平均配当金還元率 約**46.4%**

2021年度	2022年度	2023年度
約58.0%	約60.1%	約21.2%

※配当還元率は総払込保険料(制度運営費を含みません)に対する配当金の割合です。
※配当金はご加入者数、加入率、支払保険金・給付金額の多少、引当保険会社の決算等により変動しますので、将来のお支払いをお約束するものではありません。

ご加入の際には、パンフレットにて詳細を必ずご確認ください。

神ト協公式

SNS

チェックしてね!

最新情報が盛りだくさん



X



フェイスブック



インスタグラム



YouTube

広告

テレコムAIドライブレコーダーサポートプログラム <https://dr-license.jp/>

Drライセンス NEW!

運転中のスマホ操作なども
イベント撮影できる

AIで運送事業者の交通事故削減をサポート。

最大48%の事故削減効果を実証

※10万走行kmあたりの事故発件数。また、効果は実証実験での参考値です。

トラック500台

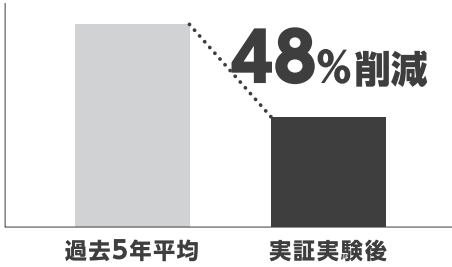

Drライセンスとは?

Dr.ライセンスイメージキャラクター

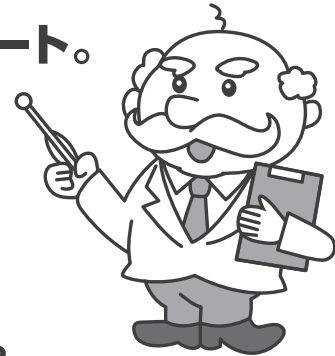

AIの画像認識技術と危険検知アルゴリズムにより、脇見運転・一時停止違反・車間距離不足など今までのドライブレコーダーでは測定することが難しかった「軽度のリスク運転行動」についてAIが気づきを与え運転行動の改善へと導く交通事故削減支援サービスです。

今まで見過ごされていた「脇見」や「車間距離不足」などを確認することができます。

脇見

車間距離不足

一時不停止

速度超過

急加速

急減速

急ハンドル

前方衝突警報

車間距離警報

後付けできる衝突防止補助システム

モービルアイの警告情報が事務所のデジタコ画面で確認できます。

ヒヤリハット

- クラウド型運行支援サービスにより、モービルアイの警報、位置情報もリアルタイムに把握。
- 各種帳票を作成するツールとモービルアイが連携、効率的に運用可能。
- 安全運転指導を強力にサポート。



Mobileye 570

違反・ヒヤリハットの
警報情報も事務所に
タイムリーに通知します

速度超過にも対応した
6つの警報で追突事故を防止

追突警報

低速時追突警報

車間警報

車線逸脱警報

歩行者警報

株式会社 **テレコム** 東京本社

〒143-0006東京都大田区平和島4-1-23 JSプロブレビル11階

●お電話でのお問い合わせは

TEL:03-3762-5091

●ホームページからのお問い合わせは <https://www.telcom-net.co.jp/contact.html>



広告

神奈川県トラック協会・全日本トラック協会 指定研修施設



総合交通安全センター

ドライビングアカデミー小田原

トラック協会指定研修

- ◆ 1日研修 (1日間)
- ◆ 一般研修 (2日間)
- ◆ 特別研修 (3日間)

※いずれも安全教育訓練促進助成対象コースです。



フォークリフト作業免許

フォークリフト作業免許を始めました!

- ◆ 5月12日~
- ◆ 6月9日~

※ 詳細はODAWARA FORKLIFT TRAINING SCHOOL HPでご確認ください。

国土交通省認定

運行管理者講習

- ◆ 一般講習・基礎講習… (貨物・旅客)

適性診断

- ◆ 初任診断、一般診断・適齢診断・特定診断 I

テールゲートリフター

荷役作業特別講習

テールゲートリフターの操作に係る特別教育が義務化!

※ 講習日程等はドライビングアカデミー小田原HPでご確認ください。

運行管理者講習日程

- ◆ 一般講習 (貨物) 令和8年6月11日
 - ◆ 基礎講習 (貨物) 令和8年6月5、6、7日
- お申し込みは小田原ドライビングスクールHPからお願いします。
※上記以降の日程は順次小田原ドライビングスクールHPでお知らせします。

運営 小田原ドライビングスクール

住所 小田原市蓮正寺540-2

☎ 0465-36-1215

FAX 0465-37-4603

ホームページURL

<http://odawara-ds.com/>



広告

神奈川県公安委員会指定

飛鳥 Driving College
ドライビングカレッジ川崎



安全研修センター

ドライバーの育成(免許取得・初任診断)から運行管理者講習までワンストップ対応



国土交通省認定

適性診断

日曜・祝日の他、平日の夜も診断実施
日々の業務に支障なく受診することが可能

- ・初任診断
- ・適齢診断
- ・特定診断 I
- ・一般診断



国土交通省認定

運行管理者講習

飛鳥ドライビングカレッジならではの交通心理士によるアドバイスを含めた講習内容

- ・貨物 (基礎講習・一般講習)
- ・旅客 (基礎講習・一般講習)



企業研修

交通心理士を中心とした講師陣が研修を担当
各企業様のニーズに応えた研修を実施

- ・新入社員研修
- ・事故者向け再教育
- ・出張講義 等



ドライバー養成・育成

業務に必要な様々な車種をラインナップ
企業様ごとに最適な免許取得スケジュールをご提案

- ・普通・大型・大型特殊・けん引・普通二種・大型二種

お問い合わせはこちらまで

適性診断・運行管理者講習はWEBからご予約が可能です

安全研修センターWEBサイト

飛鳥ドライビングカレッジ川崎

〒210-0025 神奈川県川崎市川崎区下並木 97
京浜急行本線・JR南武線 八丁駅より徒歩2分

安全研修センター直通

☎ 044-380-5510 FAX 044-380-6610

受付時間 9:00~20:00(日祝は17:30)
定休日 月曜日



<https://aska-stc.co.jp/>

神奈川県トラック協会 会員事業者様

適性診断貸出用機器のお知らせ

自社で
いつでも!
一般診断
受診できます



《ご利用料金》

一般診断手数料	2,400円/人
運搬費用	お客様負担
機器ご利用料金	1,100円/日

※ナスバにて機器のご利用期間及び受診者数に応じた請求書を月ごとに発行いたします。
※指定の期日までお支払いください。

《ご利用の流れ》

- 1 ご利用契約
- 2 機器の搬送
- 3 ご都合の良い時間に受診
- 4 機器の返却
- 5 受診料金等のご精算

ナスバ神奈川支所移転のお知らせ

この度、当支所はトラック総合会館の大規模改修に伴い、事務所を移転し、令和7年9月1日月曜日より移転先事務所にて業務を開始いたしました。引き続きご支援を賜りますようお願い申し上げます。

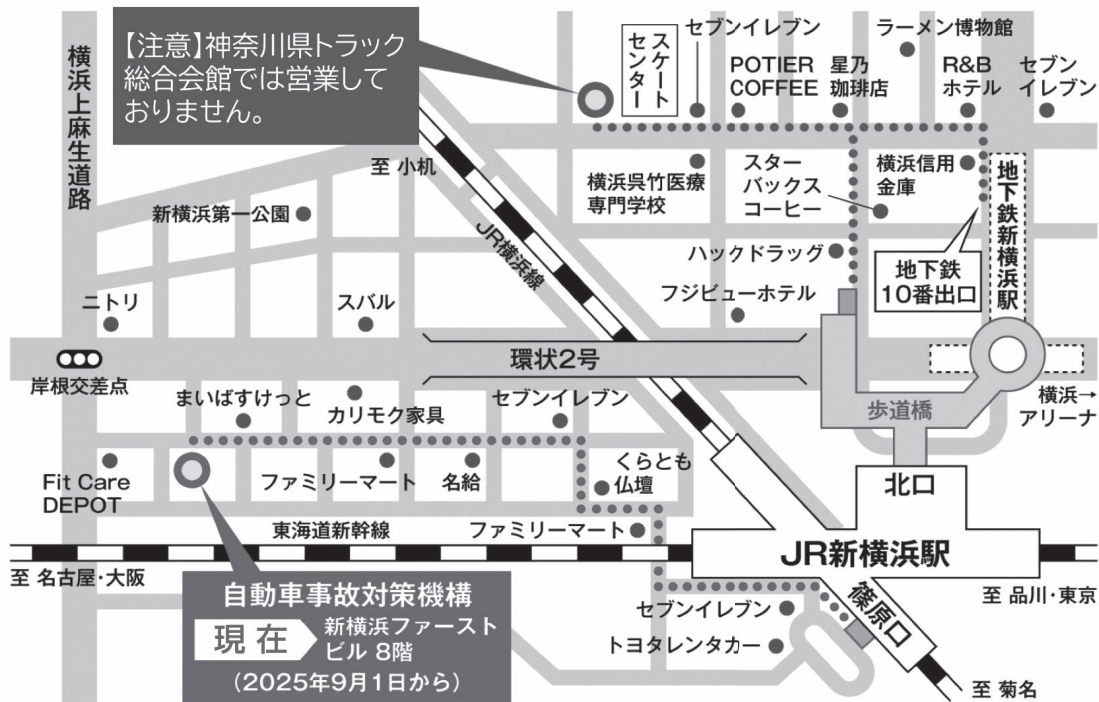

ナスバ(独立行政法人自動車事故対策機構) 神奈川支所

横浜市港北区新横浜1-2-1 新横浜ファーストビル8階 TEL 045-471-7401 FAX 045-471-7405

運行管理者等基礎講習・一般講習のご案内

○ご予約はインターネット (<https://ks-yoyaku.nasva.go.jp/>) からお願いいたします。携帯電話、スマートフォンからご予約いただけます。

携帯電話・スマートフォンの方はコチラ



基礎講習

開催日	会場	会場住所	予約開始日
5月27日(水)～5月29日(金)	かわさき保育会館	川崎市川崎区渡田新町 3-2-8	4月1日(水)
6月24日(水)～6月26日(金)	かながわ労働プラザ	横浜市中区寿町 1-4	4月1日(水)
7月8日(水)～7月10日(金)	かわさき保育会館	川崎市川崎区渡田新町 3-2-8	4月1日(水)
8月26日(水)～8月28日(金)	厚木商工会議所	厚木市栄町 1-16-15	5月1日(金)
9月9日(水)～9月11日(金)	かながわ労働プラザ	横浜市中区寿町 1-4	6月1日(月)
12月9日(水)～12月11日(金)	かわさき保育会館	川崎市川崎区渡田新町 3-2-8	9月1日(火)
1月13日(水)～1月15日(金)	かながわ労働プラザ	横浜市中区寿町 1-4	10月1日(木)
1月20日(水)～1月22日(金)	厚木商工会議所	厚木市栄町 1-16-15	10月1日(木)

一般講習

開催日	会場	会場住所	予約開始日
6月11日(木)	かながわ労働プラザ	横浜市中区寿町 1-4	4月1日(水)
6月18日(木)	厚木商工会議所	厚木市栄町 1-16-15	4月1日(水)
6月19日(金)	厚木商工会議所	厚木市栄町 1-16-15	4月1日(水)
7月15日(水)	かわさき保育会館	川崎市川崎区渡田新町 3-2-8	4月1日(水)
7月16日(木)	かわさき保育会館	川崎市川崎区渡田新町 3-2-8	4月1日(水)
8月6日(木)	厚木商工会議所	厚木市栄町 1-16-15	5月1日(金)
8月7日(金)	厚木商工会議所	厚木市栄町 1-16-15	5月1日(金)
9月16日(水)	かわさき保育会館	川崎市川崎区渡田新町 3-2-8	6月1日(月)
9月17日(木)	かわさき保育会館	川崎市川崎区渡田新町 3-2-8	6月1日(月)
9月18日(金)	かわさき保育会館	川崎市川崎区渡田新町 3-2-8	6月1日(月)
12月3日(木)	かながわ労働プラザ	横浜市中区寿町 1-4	9月1日(火)
12月4日(金)	かながわ労働プラザ	横浜市中区寿町 1-4	9月1日(火)
12月17日(木)	厚木商工会議所	厚木市栄町 1-16-15	9月1日(火)
12月18日(金)	厚木商工会議所	厚木市栄町 1-16-15	9月1日(火)
1月28日(木)	かながわ労働プラザ	横浜市中区寿町 1-4	10月1日(木)
2月3日(水)	かながわ労働プラザ	横浜市中区寿町 1-4	11月1日(日)
2月4日(木)	かながわ労働プラザ	横浜市中区寿町 1-4	11月1日(日)
3月3日(水)	厚木商工会議所	厚木市栄町 1-16-15	12月1日(火)
3月4日(木)	厚木商工会議所	厚木市栄町 1-16-15	12月1日(火)
3月5日(金)	厚木商工会議所	厚木市栄町 1-16-15	12月1日(火)
3月11日(木)	かながわ労働プラザ	横浜市中区寿町 1-4	12月1日(火)

※詳細についてはインターネット講習予約システムよりご確認ください。
 なお、お申し込みの際は業態（貨物・旅客）をお間違いのないようご注意ください。

【お問合せ先】
 独立行政法人自動車事故対策機構 神奈川支所 指導講習担当
 横浜市港北区新横浜 1-2-1 新横浜ファーストビル 8F
 電話番号：045-471-7401

2026 今月の星占い

5月 ★ May



おひつじ座
Aries
3.21~4.19

行動力が高まり、新しいことへ自然と意識が向かいます。勢いだけでなく、周囲との調和を大切にすると安定した成果につながります。小さな確認を怠らない姿勢が信頼を高めます。



おうし座
Taurus
4.20~5.20

安定志向が強まり、落ち着いた判断ができる流れです。急な変化を求めるより、今ある環境を整えることが大切です。日々の積み重ねが安心感となり、心にも余裕が生まれます。



ふたご座
Gemini
5.21~6.21

情報に恵まれ、興味の幅が広がりやすい時期です。気になる分野には積極的に触れると良い刺激になります。ただし優先順位を意識し、必要なものを見極めることが重要です。



かに座
Cancer
6.22~7.22

身近な環境に意識が向き、安心できる基盤を整えやすい流れです。無理に外へ広げるより、自分のペースを守ることが大切です。丁寧な対応が周囲からの信頼につながります。



しし座
Leo
7.23~8.22

自分の存在感が高まり、周囲に影響を与えやすい時期です。主張をしっかりと持ちつつも、相手への配慮を忘れないことが重要です。バランスを意識することで評価が安定します。



おとめ座
Virgo
8.23~9.22

細やかな気配りが評価され、周囲から頼られやすくなります。完璧を求めすぎず、柔軟な姿勢を持つことで心に余裕が生まれます。環境を整えることで効率も高まります。



てんびん座
Libra
9.23~10.23

対人関係が活発になり、調整役としての力が発揮されます。相手の意見を尊重しつつ、自分の考えも丁寧に伝えることが大切です。無理をせず自然体でいることが鍵となります。



さそり座
Scorpio
10.24~11.22

集中力が高まり、物事に深く取り組み組める流れです。一つの目標に絞ることで成果が出やすくなります。周囲との距離感を意識し、自分のペースを守ることが安定につながります。



いて座
Sagittarius
11.23~12.21

好奇心が刺激され、新しい挑戦に前向きになれる。興味を持ったことには積極的に関わると可能性が広がります。計画性を意識することで、より確実な成果が期待できます。



やぎ座
Capricorn
12.22~1.19

努力が実りやすく、着実に前進できる時期です。責任ある役割も落ち着いてこなせるでしょう。無理を重ねず、適度な休息を取り入れることで良い状態を維持できます。



みずがめ座
Aquarius
1.20~2.18

柔軟な発想が活かされ、新しい視点で物事を進められます。固定観念にとらわれず、自分らしい方法を試すことが重要です。周囲との協力が成果をさらに広げます。



うお座
Pisces
2.19~3.20

感受性が高まり、周囲の変化に気づきやすい時期です。無理に合わせるのではなく、自分の心地よさを大切にすると安定します。穏やかな時間を持つことで気持ちが整います。

神奈川トラック時報 第802号 令和8年5月1日

- 発行所 一般社団法人 神奈川県トラック協会 〒222-8510 横浜市港北区新横浜2-11-1 TEL.045(471)5511 FAX.045(471)9055
- 編集発行人 広報委員長 伊藤保義
- 編集委員 秋元伸介、大門ヒロ子、茅野宏行、隆志 学、飯島知徳、遠藤康介、佐野聡子、今野杏圭、村石久美
- 購読料1部 100円 (本紙の購読料は年会費に含まれております)

